

Il manuale d'uso elettronico viene rilasciato subordinatamente a: "Termini e condizioni dei manuali Nokia del 7 giugno 1998" ("Nokia User's Guides Terms and Conditions, 7th June, 1998".)

Manuale d'uso



9353154
Edizione 2

DICHIARAZIONE DI CONFORMITÀ

Noi, NOKIA MOBILE PHONES Ltd dichiariamo sotto la nostra esclusiva responsabilità che il prodotto NHM-6NX è conforme alle disposizioni della seguente Direttiva del Consiglio: 1999/5/EC.

Copyright © Nokia Mobile Phones 2001. Tutti i diritti sono riservati.

Il contenuto del presente documento, né parte di esso, potrà essere riprodotto, trasferito, distribuito o memorizzato in qualsiasi forma senza il permesso scritto di Nokia.

US Patent No 5818437 and other pending patents. T9 text input software Copyright (C) 1997-2001. Tegic Communications, Inc. All rights reserved.



Includes RSA BSAFE cryptographic or security protocol software from RSA Security.

Nokia è un marchio registrato di Nokia Corporation. Altri nomi di prodotti e società citati nel presente documento possono essere marchi o marchi registrati dei rispettivi proprietari.

Navi e Nokia Xpress-on sono marchi di Nokia Mobile Phones. Nokia tune è un marchio di Nokia Corporation.

Nokia adotta una politica di continuo sviluppo. Nokia si riserva il diritto di effettuare modifiche e miglioramenti a qualsiasi prodotto descritto nel presente documento senza previo preavviso.

In nessuna circostanza Nokia sarà ritenuta responsabile di eventuali perdite di dati o di guadagni o di qualsiasi danno speciale, incidentale, consequenziale o indiretto in qualunque modo causato.

Il contenuto di questo documento viene fornito "così com'è". Fatta eccezione per quanto previsto dalla legge in vigore, non è avanzata alcuna garanzia, implicita o esplicita, tra cui, ma non limitatamente a, garanzie implicite di commerciabilità e idoneità per un fine particolare, in relazione all'accuratezza, all'affidabilità o al contenuto del presente documento. Nokia si riserva il diritto di modificare questo documento o di ritirarlo in qualsiasi momento.

La disponibilità di accessori particolari può variare a seconda delle regioni. Per informazioni, contattare il rivenditore Nokia più vicino.

Guida rapida

Complimenti per avere scelto questo telefono Nokia. Le pagine seguenti forniscono alcuni suggerimenti per l'utilizzo del telefono. Per ulteriori informazioni, consultare il presente Manuale d'uso.

■ Operazioni preliminari

1. Inserire nel telefono una carta SIM. Vedere Inserimento della carta SIM a pagina 24.
2. Installare e caricare la batteria. Vedere Inserimento della carta SIM a pagina 24 e Carica della batteria a pagina 27.
3. Accendere il telefono tenendo premuto  (vedere pagina 28). Vedere inoltre Indicatori del display a pagina 21.

■ Funzioni di chiamata

Come effettuare una chiamata

Digitare il prefisso teleselettivo ed il numero telefonico e premere  (**Chiama**).





Come terminare una chiamata

Premere  (**Fine**).



Come rispondere ad una chiamata

Premere  (**Rispondi**).

Ripetizione di un numero telefonico

Premere  in modalità di attesa, scorrere fino al numero desiderato con  o  e premere  (**Chiama**).

Regolazione del volume dell'altoparlante

Premere  o  durante una chiamata.

Come chiamare la propria segreteria telefonica





Tenere premuto  in modalità di attesa. Vedere inoltre Imposta N° segreteria telefonica (Menu 2-9) a pagina 67.

Come effettuare una chiamata con l'attivazione vocale

Aggiungere un nome vocale al numero telefonico desiderato (vedere pagina 55). Tenere premuto  in modalità di attesa e pronunciare il nome vocale per effettuare la chiamata.





■ Funzioni della Rubrica

Memorizzazione rapida

Digitare il numero telefonico e premere  o  per modificare il testo sopra  in **Salva**.
Premere  (**Salva**).





Digitare il nome e premere  (**OK**).

Ricerca rapida



Premere  in modalità di attesa, digitare la prima lettera del nominativo e utilizzare  o  per scorrere fino al nominativo desiderato. Tenere premuto  per visualizzare il relativo numero telefonico.

■ Come accedere o uscire da una funzione di menu

Accesso

Premere  (Menu). Utilizzare  o  per scorrere fino alla funzione di menu desiderata e premere  (Selezione). Ripetere questa procedura per i sottomenu e le opzioni di impostazione.

Uscita





Premere  per ritornare al livello di menu precedente. Tenere premuto  per ritornare in modalità di attesa.

■ Altre funzioni principali

Come bloccare o sbloccare la tastiera

In modalità di attesa, premere , quindi premere rapidamente .

Impostazione dei toni del telefono per ambienti diversi

Premere rapidamente , utilizzare  o  per scorrere fino all'opzione desiderata e premere  (OK).

Indice

Guida rapida.....	3
Indice	6
Informazioni sulla sicurezza	15
Informazioni generali	17
Etichette adesive all'esterno della confezione	17
Codice di sicurezza	17
Servizi di rete	17
Accessori e batterie.....	18
1. Informazioni sul telefono	19
Uso dei tasti	19
Tasto di accensione e spegnimento	19
Tasti numerici.....	19
Tasto Navi.....	20
Tasti di scorrimento.....	20
Tasto C.....	20
Indicatori del display	21
In modalità di attesa.....	21
Indicatori principali relativi alle funzioni di menu.....	22
2. Operazioni preliminari	24
Inserimento della carta SIM	24
Uso della carta SIM	24
Inserimento della carta SIM nel telefono	24
Carica della batteria	27

Accensione e spegnimento del telefono.....	28
Accensione.....	28
Se viene richiesto un codice PIN o un codice di sicurezza:.....	28
Spegnimento.....	29
Sostituzione dei cover Nokia Xpress-on™.....	29
3. Funzioni di base.....	31
Come effettuare una chiamata.....	31
Passaggio alla modalità vivavoce.....	31
Chiamate internazionali.....	31
Regolazione del volume dell'altoparlante.....	32
Per disattivare il microfono.....	32
Ripetizione dell'ultimo numero chiamato.....	32
Chiamata tramite Rubrica.....	33
Come effettuare la selezione rapida di un numero telefonico.....	33
Come effettuare una chiamata mentre ne è in corso un'altra.....	34
Attivazione vocale.....	35
Come rispondere ad una chiamata.....	35
Come deviare o rifiutare una chiamata.....	35
Come rispondere ad una chiamata mentre ne è in corso un'altra.....	36
Ascolto dei messaggi vocali.....	36
Blocco della tastiera.....	37
Come selezionare un tono di chiamata (Menu 5-1).....	38
Regolazione di tutti i toni del telefono con un'unica impostazione.....	38
Memorizzazione di un numero telefonico con un nominativo.....	39
Scrittura del testo.....	40
Premendo ogni tasto numerico una sola volta per ogni lettera (metodo di scrittura intuitivo).....	40
Scrittura di parole composte.....	42
Selezione di un dizionario per il metodo di scrittura intuitivo.....	42

Disattivazione del metodo di scrittura intuitivo.....	43
Premendo ogni tasto numerico una sola volta per ogni lettera (metodo di scrittura tradizionale).....	43
4. Uso dei menu	45
Accesso alle funzioni di menu	45
Mediante scorrimento	45
Mediante sequenza numerica.....	46
Uscita dalle funzioni di menu	46
Elenco delle funzioni di menu.....	47
5. Rubrica (Menu 01).....	50
Richiamo di un nominativo e di un numero telefonico (Menu 01-1).....	50
Effettuare una chiamata ai numeri dei servizi (Menu 01-2).....	50
Memorizzazione di un nominativo e di un numero telefonico (Menu 01-3).....	51
Cancellazione di un nominativo e di un numero telefonico (Menu 01-4).....	51
Modifica di un nominativo e di un numero telefonico (Menu 01-5).....	51
Copia o spostamento di un nominativo e di un numero telefonico (Menu 01-6).....	51
Assegnazione di un tono di chiamata ad un numero telefonico (Menu 01-7).....	52
Invio e ricezione di un nominativo e di un numero telefonico (Menu 01-8).....	52
Ricezione di un nominativo e di un numero telefonico.....	52
Opzioni (Menu 01-9): Memoria in uso, Tipo di visualizzazione e Spazio memoria.....	53
Selezione della memoria per i nominativi e i numeri telefonici (Memoria in uso).....	53
Selezione del modo di visualizzazione dei nominativi e dei numeri telefonici (Tipo di visualizzazione)	53
Controllo della quantità di spazio disponibile nella Rubrica (Spazio memoria).....	53

Assegnazione di un numero telefonico ad un tasto di selezione rapida (Menu 01-10).....	54
Uso dei tasti di selezione rapida	54
Attivazione vocale (Menu 01-11)	55
Aggiunta di un nome vocale ad un nominativo e numero telefonico.....	56
Effettuare una chiamata pronunciando un nome vocale	56
Ascolto di un nome vocale.....	57
Modifica di un nome vocale	57
Cancellazione di un nome vocale	58
6. Messaggi (Menu 2)	59
Scrittura e invio di un messaggio di testo (Menu 2-1).....	59
Scrittura di un messaggio	59
Lettura di un messaggio di testo (Ricevuti - Menu 2-2).....	61
Visualizzazione di un messaggio memorizzato	
(Propri messaggi - Menu 2-3).....	62
Messaggi con disegno (Menu 2-4)	62
Quando si riceve un messaggio con disegno.....	63
Quando si visualizza un messaggio in questo menu	63
Invio di un messaggio con disegno	63
Modelli (Menu 2-5).....	64
Smiley (Menu 2-6).....	64
Impostazioni messaggi (Menu 2-7)	64
Set 1 (Menu 2-7-1)	65
Numero centro messaggi.....	65
Messaggi inviati come	65
Validità messaggi.....	65
Comune a tutti (Menu 2-7-2)	66
Rapporti di invio SMS.....	66
Risposta stesso centro	66
Supporto caratteri.....	66

Servizio info (Menu 2-8)	66
Imposta N° segreteria telefonica (Menu 2-9).....	67
Editor comandi servizi (Menu 2-10)	67
7. Chat (Menu 3)	68
Avvio della conversazione	68
8. Registro ch. (Menu 4).....	70
Chiamate senza risposta (Menu 4-1).....	71
Chiamate ricevute (Menu 4-2)	71
Chiamate effettuate (Menu 4-3)	71
Cancella elenchi chiamate (Menu 4-4).....	71
Visualizza durata chiamate (Menu 4-5)	72
Visualizza costo chiamate (Menu 4-6).....	72
Impostazioni costo chiamate (Menu 4-7)	73
Limite costo chiamate	73
Visualizza costo in	73
Credito prepagato (Menu 4-8).....	74
9. Toni (Menu 5).....	75
Tono di chiamata (Menu 5-1)	75
Livello suoneria (Menu 5-2)	75
Segnale di chiamata (Menu 5-3).....	75
Compositore (Menu 5-4).....	76
Creazione di un nuovo tono di chiamata	76
Ricezione di un tono di chiamata.....	78
Tono di avviso SMS entrante (Menu 5-5)	78
Toni di tastiera (Menu 5-6)	78
Toni di avviso (Menu 5-7)	78
Con vibrazione (Menu 5-8).....	78

Screen saver (Menu 5-9)	79
10. Impostazioni (Menu 6)	80
Impostazioni chiamate (Menu 6-1)	80
Richiamo automatico	80
Chiamata rapida	80
Opzioni avviso di chiamata	81
Invio proprio numero	81
Chiamate uscenti con	81
Risposta automatica	82
Impostazioni telefono (Menu 6-2)	82
Lingua	82
Informazione microcella	82
Messaggio iniziale in accensione	82
Selezione operatore	83
Illuminazione	83
Conferma azioni serv. SIM	83
Impostazioni di sicurezza (Menu 6-3)	83
Richiesta codice PIN	84
Servizio blocco chiamate	84
Numeri consentiti	85
Gruppo chiuso d'utenti	85
Livello di sicurezza	86
Sostituire codici accesso	87
Ripristino impostazioni iniziali (Menu 6-4)	87
11. Deviazioni (Menu 7)	88
Selezione di una modalità di deviazione	88
12. Giochi (Menu 8)	90

Regolazione delle impostazioni di tutti i giochi	90
Uso dei giochi	91
Connessione al servizio WAP del Club Nokia	92
13. Calcolatrice (Menu 9)	93
Operazioni matematiche	93
Conversione di valuta	94
Conversione di valuta in modalità di attesa	95
14. Promemoria (Menu 10)	96
Aggiunta di un promemoria	96
Visualizzazione dei promemoria	97
Cancellazione di un promemoria	97
Quando viene raggiunta l'ora del promemoria	97
15. Orologio (Menu 11)	98
Sveglia (Menu 11-1)	98
Impostazioni orologio (Menu 11-2)	99
Impostazione data (Menu 11-3)	99
Cronometro (Menu 11-4)	99
Conteggio alla rovescia (Menu 11-5)	100
Aggiorn.autom. data/ora (Menu 11-6)	101
16. Modo d'uso (Menu 12)	102
Selezione di un modo d'uso da utilizzare	102
Modifica delle impostazioni di un modo d'uso	103
Impostazioni disponibili in un modo d'uso	103
Tono di chiamata	103
Livello suoneria	104
Segnale di chiamata	104
Tono di avviso SMS entrante	104

Toni di tastiera.....	104
Toni di avviso	104
Con vibrazione.....	105
Screen saver	105
Rinomina	105
Ricezione di un modo d'uso (nome del modo d'uso, tono di chiamata e salvaschermo).....	106
17. Servizi WAP (Servizi – Menu 13).....	107
Operazioni di base per l'accesso e l'uso di un servizio WAP.....	107
Impostazione del telefono per l'uso di un servizio WAP.....	108
Salvataggio delle impostazioni ricevute come messaggio di testo.....	109
Immissione manuale delle impostazioni di connessione	109
Collegamento ad un servizio WAP.....	111
Come spostarsi tra le pagine di un servizio WAP	112
Informazioni generali sull'uso dei tasti.....	113
Termine di una connessione WAP	114
Regolazione delle impostazioni dell'aspetto delle pagine WAP	115
Salvataggio e gestione dei siti preferiti.....	115
Se non vi sono connessioni WAP in corso.....	115
Se vi sono connessioni WAP in corso	116
Azzeramento della memoria cache.....	116
Connessioni WAP e chiamate vocali in corso contemporanee (se il trasporto è di tipo USSD).....	117
Certificati di sicurezza	117
18. Servizi SIM (Menu 14)	119
19. Informazioni di riferimento.....	120
Invio di toni DTMF	120

Codici di accesso.....	120
Codice di sicurezza	120
Codice PIN.....	121
Codice PIN2	121
Codice PUK.....	121
Codice PUK2	122
Password per il blocco delle chiamate.....	122
Informazioni sulla batteria	122
Caricamento e scaricamento della batteria	122
Utilizzo delle batterie.....	123
Precauzioni e manutenzione	125
Informazioni importanti sulla sicurezza.....	126
Indice analitico	131

Informazioni sulla sicurezza



Leggere le semplici norme di seguito riportate. Violare tali norme pu  essere pericoloso o illegale. Ulteriori informazioni dettagliate in proposito sono riportate in questo manuale.



SICUREZZA NEL TRAFFICO

Non usare il telefono cellulare quando si   intenti alla guida; parcheggiare prima il proprio automezzo.



INTERFERENZE

Tutti i telefoni senza fili sono soggetti ad interferenze che possono influire sulle prestazioni dell'apparecchio.



SPEGNERE IL TELEFONO ALL'INTERNO DEGLI OSPEDALI

Attenersi alle disposizioni o norme del caso. Spegner il telefono in prossimit  di apparecchiature medicali.



SPEGNERE IL TELEFONO IN AEREO

I telefoni senza fili possono causare interferenze. L'uso di questi apparecchi in aereo   illegale.



SPEGNERE IL TELEFONO DURANTE IL RIFORNIMENTO DI CARBURANTE

Non usare il telefono nelle stazioni di servizio. Non usare l'apparecchio in prossimit  di combustibili o prodotti chimici.



SPEGNERE IL TELEFONO IN PROSSIMITA' DI MATERIALI ESPLOSIVI

Non usare il telefono in luoghi in cui sono in corso operazioni che prevedono l'uso di materiali esplosivi. Rispettare le limitazioni ed attenersi a qualunque disposizione o norma prevista.



USARE IL TELEFONO IN MODO APPROPRIATO

Usare il telefono solo nella normale posizione di funzionamento (portandolo all'orecchio). Non toccare l'antenna, se non   strettamente necessario.



RIVOLGERSI A PERSONALE QUALIFICATO

Soltanto personale qualificato deve installare o eseguire interventi di assistenza tecnica su queste apparecchiature.



ACCESSORI E BATTERIE

Utilizzare esclusivamente accessori e batterie approvati. Non collegare prodotti incompatibili.





COLLEGAMENTO AD ALTRI DISPOSITIVI

Quando si effettua il collegamento a qualunque altro dispositivo, leggere la guida d'uso di quel dispositivo per informazioni di sicurezza dettagliate. Non collegare prodotti incompatibili.





PER EFFETTUARE UNA CHIAMATA

Accertarsi che il telefono sia acceso ed operativo. Digitare il numero telefonico desiderato, preceduto dal prefisso teletestivo, e premere  (**Chiama**). Per terminare una chiamata, premere  (**Fine**). Per rispondere ad una chiamata, premere  (**Rispondi**).



CHIAMATE AI NUMERI DI EMERGENZA

Accertarsi che il telefono sia acceso ed operativo. Tenere premuto il tasto  per alcuni secondi per azzerare il display. Digitare il numero di emergenza desiderato e premere  (**Chiama**). Indicare il luogo in cui ci si trova. Non terminare la chiamata fino a che non si sarà stati autorizzati a farlo.

Informazioni generali

■ Etichette adesive all'esterno della confezione

Le etichette contengono informazioni importanti sull'assistenza tecnica. Conservare le etichette in luogo sicuro.

■ Codice di sicurezza

Il codice di sicurezza protegge il telefono da un utilizzo non autorizzato. Questo codice viene fornito con il telefono. Il codice preimpostato è 12345. Modificare il codice (vedere Sostituire codici accesso a pagina 87) e impostare il telefono affinché lo richieda (vedere Livello di sicurezza a pagina 86). Mantenere segreto il nuovo codice e conservarlo in un luogo sicuro, lontano dal telefono.

■ Servizi di rete

Il telefono cellulare descritto in questo manuale è stato omologato per essere utilizzato sulle reti GSM 900 e GSM 1800.

La funzionalità dual band dipende dalla rete. Richiedere all'operatore della rete locale se è possibile abbonarsi e utilizzare tale funzionalità.

Alcune funzioni descritte in questa guida sono chiamate Servizi di rete. Si tratta di servizi speciali forniti dall'operatore che opera in questo campo. Prima di poter utilizzare tali servizi, è necessario abbonarsi al servizio o ai servizi a cui si è interessati e richiedere le istruzioni per l'uso.

■ Accessori e batterie

Questo apparato deve essere alimentato tramite caricabatterie e/o unità di alimentazione ACP-7, ACP-8, LCH-9 e DCV-10. L'uso diverso dell'apparato, oltre a far decadere qualunque approvazione fornita per esso, può essere pericoloso.



Avvertenza! Usare esclusivamente tipi di batterie, caricabatterie ed accessori approvati dalla casa costruttrice del telefono per il proprio modello di apparecchio. L'uso di tipi diversi da quelli indicati farà decadere le garanzie in atto e potrebbe risultare pericoloso.

Per la disponibilità degli accessori approvati, rivolgersi al proprio rivenditore.

Quando si scollega il cavo di alimentazione di un qualsiasi accessorio, afferrare e tirare la spina e non il cavo.

1. Informazioni sul telefono

Il presente capitolo illustra i tasti e gli indicatori del display del telefono. Per ulteriori dettagli, consultare il presente Manuale d'uso.

■ Uso dei tasti

Tasto di accensione e spegnimento



Tenere premuto il tasto  per accendere o spegnere il telefono.

Se premuto brevemente mentre il telefono si trova in modalità di attesa, questo tasto determina la visualizzazione dell'elenco dei modi d'uso che consentono di impostare i toni del telefono per ambienti diversi.

Se premuto brevemente dalle funzioni di menu, il tasto di accensione e spegnimento determina l'attivazione dell'illuminazione del display per 15 secondi.



Tasti numerici

I tasti da  a  consentono di digitare i numeri e le lettere.

I tasti  e  vengono usati per vari scopi nell'ambito di funzioni diverse.

Tasto Navi

L'uso del telefono si basa in larga misura sul tasto Nokia Navi™ (☺) che si trova sotto il display (2).

La funzione di questo tasto dipende dal testo guida (1) visualizzato al di sopra dello stesso.

Nel presente Manuale d'uso, il simbolo ☺ viene seguito dal relativo testo guida, ad esempio, ☺ (Menu) o ☺ (Seleziona).

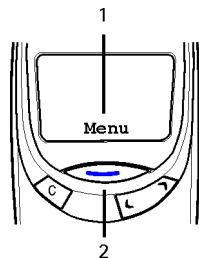

Tasti di scorrimento

In modalità di attesa: ☒ visualizza i nominativi e numeri telefonici memorizzati nella Rubrica. ☑ visualizza l'elenco di tutti gli ultimi numeri chiamati.

Nel menu: questi tasti consentono di scorrere attraverso menu e impostazioni.

Quando si digita un nominativo o un numero o si scrive un messaggio di testo: ☒ sposta il cursore a sinistra e ☑ a destra.

Nel corso di una chiamata: questi tasti regolano il volume dell'altoparlante.



Tasto C

Quando si digita un nominativo o un numero: questo tasto cancella il carattere alla sinistra del cursore. Se tenuto premuto, cancella tutti i caratteri dal display.

In una funzione di menu: questo tasto consente di ritornare al livello di menu precedente. Tenere premuto questo tasto per uscire dal menu.

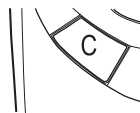

Quando si riceve una chiamata: premendo questo tasto si rifiuta la chiamata.

■ Indicatori del display

Gli indicatori del display forniscono le informazioni sullo stato di funzionamento attuale del telefono.

In modalit  di attesa

I seguenti indicatori vengono visualizzati quando il telefono   pronto per essere usato e l'utente non ha digitato alcun carattere. Quando appare questa schermata, il telefono   in 'modalit  di attesa'.

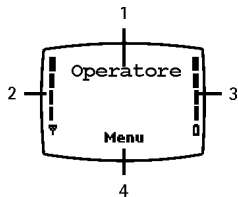

1. Indica la rete cellulare in cui viene utilizzato il telefono.
2. Indica la potenza del segnale della rete cellulare nel punto in cui si trova l'utente. Maggiore   il livello della barra, migliore   il segnale.
3. Indica il livello di carica della batteria. Maggiore   il livello della barra, maggiore   il livello di carica della batteria.
4. Indica la funzione corrente del tasto Nokia Navi™ (☺).

Indicatori principali relativi alle funzioni di menu

Quando il telefono è in modalità di attesa, è probabile che vengano visualizzati uno o più indicatori tra quelli indicati di seguito:



Indica che è in corso una chiamata.

Vedere Come effettuare una chiamata a pagina 31 e Collegamento ad un servizio WAP a pagina 111.



Indica che è stato ricevuto un messaggio di testo o con disegno.

Vedere Lettura di un messaggio di testo (Ricevuti - Menu 2-2) a pagina 61 e Messaggi con disegno (Menu 2-4) a pagina 62.



Indica che il telefono non squilla o non emette alcun segnale quando si riceve una chiamata poiché l'opzione "Segnale di chiamata" è impostata su [Senza suoneria](#).

Vedere Toni (Menu 5) a pagina 75 e Modo d'uso (Menu 12) a pagina 102.



Indica che la tastiera del telefono è stata bloccata. Vedere Blocco della tastiera a pagina 37.



Indica che è stata impostata la sveglia. Vedere Sveglia (Menu 11-1) a pagina 98.





Indica che è stata attivata la deviazione di tutte le chiamate. Vedere Deviazioni (Menu 7) a pagina 88.



Indica che le chiamate sono limitate a un gruppo chiuso di utenti (servizio di rete). Vedere Gruppo chiuso d'utenti a pagina 85.

2 Indica che è possibile effettuare chiamate utilizzando unicamente la linea 2 (servizio di rete). Vedere Chiamate uscenti con a pagina 81.

-  Indica che la funzione cronometro è attiva in background. Vedere Cronometro (Menu 11-4) a pagina 99.
-  Indica che il conteggio alla rovescia è attivo in background. Vedere Conteggio alla rovescia (Menu 11-5) a pagina 99.
-  Indica che il nominativo o il numero telefonico selezionati dalla Rubrica sono memorizzati nella carta SIM. Vedere Richiamo di un nominativo e di un numero telefonico (Menu 01-1) a pagina 50.

2. Operazioni preliminari

Prima di poter utilizzare il proprio telefono, occorre inserire la carta SIM e successivamente installare e caricare la batteria.

■ Inserimento della carta SIM

Il telefono può venire utilizzato unicamente con una carta SIM in miniatura (plug-in) valida. Per ottenere la carta, rivolgersi all'operatore della rete locale o al fornitore di servizi.

Uso della carta SIM

- Tenere tutte le carte SIM in miniatura (plug-in) lontano dalla portata dei bambini.
- La carta SIM e i relativi contatti possono graffiarsi e piegarsi facilmente; prestare attenzione durante la manipolazione, l'inserimento o la rimozione della carta.

Inserimento della carta SIM nel telefono

- Prima di inserire la carta SIM, accertarsi che il telefono sia spento e rimuovere la batteria.

1. Rimuovere il cover posteriore:

Premere il fermo (1), fare scorrere il cover (2) e sollevarlo dal telefono (3).

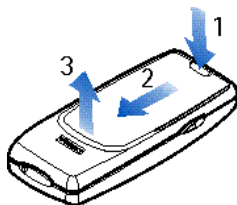
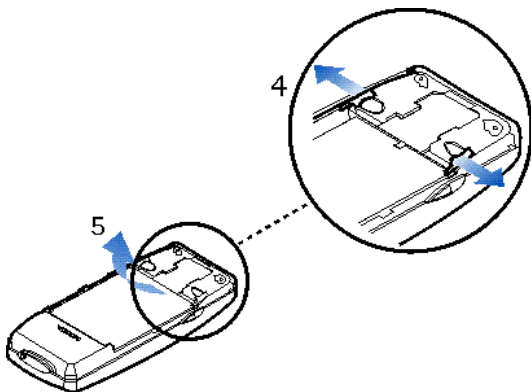
**2. Rimuovere la batteria:** Premere sui due fermi ai due lati opposti del telefono (4) e sollevare la batteria (5).

3. Inserire la carta SIM:

Fare scorrere la carta SIM con cautela nel relativo alloggiamento (6).

Accertarsi che i connettori dorati della carta siano rivolti verso il basso e che l'angolo smussato si trovi sulla sinistra.

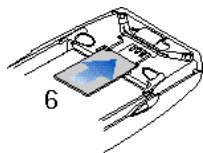
**4. Installare la batteria:**

Allineare i connettori dorati sulla batteria con i connettori corrispondenti sul telefono e spingere l'estremità opposta della batteria finché non si blocca in sede (7).

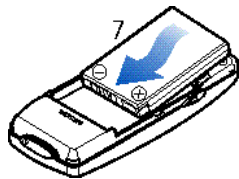
**5. Reinstallare il cover posteriore:**

Inserire i due fermi sul cover posteriore nelle aperture corrispondenti sul telefono (8) e fare scorrere il cover verso la parte inferiore dell'apparecchio finché non si blocca in sede (9).

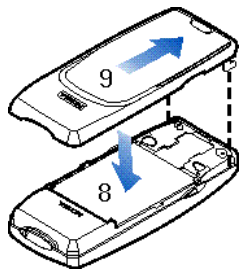

■ Carica della batteria

- Non caricare la batteria quando uno dei cover del telefono è rimosso. Vedere inoltre Informazioni sulla batteria a pagina 122.
1. Collegare il cavo del caricabatterie alla base del telefono.
 2. Collegare il caricabatterie ad una presa a muro CA. La barra dell'indicatore della batteria inizia a scorrere.
 - Se acceso, il telefono può essere utilizzato durante la carica.
 - Se la batteria è completamente scarica, potrebbero essere necessari alcuni minuti prima che venga visualizzato l'indicatore di carica.
 - Il tempo di carica dipende dal tipo di caricabatterie e dalla batteria utilizzati e dal livello di carica residuo della batteria. Ad esempio, per caricare la batteria fornita con il telefono occorre un massimo di sei ore utilizzando un caricabatterie di tipo ACP-7.
 - Se viene visualizzato il messaggio *Non in carica*, significa che la carica del telefono è stata interrotta. Attendere qualche minuto, scollegare il caricabatterie, ricollegarlo e tentare nuovamente. Se l'operazione di carica continua a non avere esito positivo, rivolgersi al proprio rivenditore.
 3. La batteria è completamente carica quando la barra dell'indicatore smette di scorrere. Scollegare il caricabatterie dalla presa CA e dal telefono.

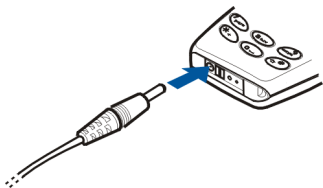

■ Accensione e spegnimento del telefono

Accensione

Tenere premuto  per un secondo.

Se viene richiesto un codice PIN o un codice di sicurezza:

Digitare il codice e premere  (OK).

Vedere inoltre Richiesta codice PIN a pagina 84, Livello di sicurezza a pagina 86 e Codici di accesso a pagina 120.



Avvertenza! Non accendere il telefono quando ne è vietato l'uso o quando l'apparecchio può causare interferenze o situazioni di pericolo.



Note:

- Utilizzare il telefono solo se entrambi i cover sono montati.
- Posizione normale: tenere il telefono come si farebbe con qualsiasi altro apparecchio telefonico.
- Il telefono è dotato di un'antenna incorporata (area in grigio nella figura). Come nel caso di qualunque altro dispositivo radiotrasmittente, non toccare inutilmente l'antenna quando il telefono è acceso. Il contatto con l'antenna influisce negativamente sulla qualità delle chiamate e può far sì che il telefono operi ad un livello di potenza superiore rispetto a quello altrimenti necessario. Non toccare l'antenna durante una chiamata per ottimizzarne le prestazioni e prolungare i tempi di conversazione.



Spegnimento

Tenere premuto il tasto **Ⓚ** per un secondo.



Suggerimento: in alternativa, premere rapidamente **Ⓚ** in modalità di attesa, utilizzare **☰** o **☷** per scorrere fino a *Spegni!* e premere **Ⓚ** (**OK**).

Sostituzione dei cover Nokia Xpress-on™

- Prima di cambiare i cover Nokia Xpress-on™, spegnere il telefono e scollegarlo dal caricabatterie o da altri dispositivi.
- Conservare il telefono con i cover inseriti. Vedere Precauzioni e manutenzione a pagina 125.

1. **Rimuovere il cover posteriore:** premere il fermo (1), fare scorrere il cover (2) e sollevarlo dal telefono (3).

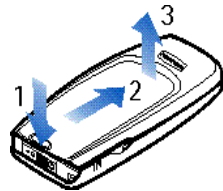

2. **Rimuovere il cover anteriore:** estrarre delicatamente il cover a partire dalla base del telefono (4).

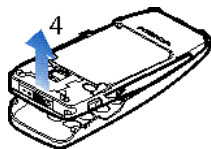

3. **Inserire il tastierino:** inserire il tastierino numerico nel cover anteriore (5).



4. **Reinstallare il cover anteriore:** allineare la parte superiore del telefono con quella superiore del cover anteriore e spingere il telefono verso il cover finché non si blocca in sede (6).

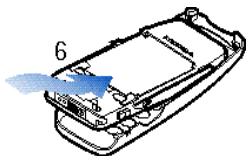



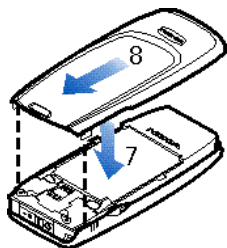

5. **Reinstallare il cover posteriore:** inserire i due fermi sul cover posteriore nelle aperture corrispondenti sul telefono (7) e fare scorrere il cover finché non si blocca in sede (8).



3. Funzioni di base

■ Come effettuare una chiamata

1. In modalità di attesa, digitare il numero telefonico preceduto dal prefisso teleselettivo mediante i tasti da  a . Il testo **Menu** cambia in **Chiama**.
In caso di errore, premere  per cancellare i caratteri a sinistra del cursore.
2. Premere  (**Chiama**) e attendere la risposta. Il testo **Chiama** cambia in **Fine**.
3. Premere  (**Fine**) per concludere la chiamata (o per annullare il tentativo di chiamata).





Passaggio alla modalità vivavoce

Quando si usa il telefono con il kit vivavoce per auto PPH-1, è possibile passare dalla modalità vivavoce alla modalità privato scollegando il PPH-1 dal telefono.



Per tornare alla modalità vivavoce reinserire il kit PPH-1 nel telefono.

Chiamate internazionali

1. In modalità di attesa, premere rapidamente due volte  per inserire il carattere + che sostituisce il codice di accesso internazionale.



2. Inserire il prefisso teleselettivo del Paese, il prefisso teleselettivo della città (se necessario senza lo 0) ed il numero telefonico.
3. Premere  (**Chiama**) per chiamare il numero.

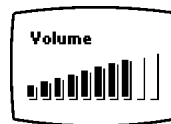

Regolazione del volume dell'altoparlante

Il volume dell'altoparlante può essere regolato durante una chiamata. Premere  per aumentare e  per diminuire il volume dell'altoparlante.



Per disattivare il microfono





Per disattivare il microfono nel corso di una chiamata: premere , quindi  (**Opzioni**), scorrere fino a *Disattiva micr.* e premere  (**Selezione**).

Per attivare il microfono: premere , quindi  (**Opzioni**), scorrere fino a *Microf. attivo* e premere  (**Selezione**).

Ripetizione dell'ultimo numero chiamato

È possibile ripetere uno degli ultimi 20 numeri telefonici chiamati o che si è tentato di chiamare. Vedere inoltre Chiamate effettuate (Menu 4-3) a pagina 71.

Per ripetere uno di questi ultimi numeri chiamati:











1. In modalità di attesa, premere  una volta per accedere all'elenco degli ultimi numeri chiamati.
2. Utilizzare  o  per scorrere fino al numero telefonico o nominativo desiderato.
3. Premere  (**Chiama**) per chiamare il numero.





Chiamata tramite Rubrica

Se il numero telefonico è memorizzato nella Rubrica, è possibile chiamarlo tramite il relativo nominativo.



Vedere pagina 51 per informazioni sulla memorizzazione di nominativi e di numeri telefonici.

1. Premere  (**Menu**) in modalità di attesa.
2. Premere  (**Seleziona**) (quando **Rubrica** viene visualizzato).
3. Premere  (**Seleziona**) (quando **Cerca** è selezionato).
4. Digitare la prima lettera del nominativo (tramite i tasti da  a ) e premere  (**OK**). Per esempio, per visualizzare il primo nominativo che inizia con la lettera "S", premere rapidamente  quattro volte.
Se lo si desidera, è possibile saltare questo passaggio.
5. Utilizzare  o  per scorrere fino al nome desiderato. È possibile controllare il relativo numero telefonico tenendo premuto il tasto .
6. Premere  (**Chiama**).



Ricerca rapida: premere  in modalità di attesa. Viene visualizzato il primo nome (e/o numero telefonico) nella Rubrica. Individuare il nome desiderato digitando innanzitutto la prima lettera dello stesso e successivamente premendo  o .

Come effettuare la selezione rapida di un numero telefonico

Se un numero telefonico è stato associato a un tasto di selezione rapida da  a , è possibile chiamarlo in uno dei seguenti modi (in modalità di attesa):

- Premere il tasto di selezione rapida corrispondente e quindi  (**Chiama**).





- Se la funzione *Chiamata rapida* è attiva (vedere a pagina 80): tenere premuto il tasto di selezione rapida fino all'avvio della chiamata.



Si noti che tenendo premuto il tasto  si può chiamare il numero della propria segreteria telefonica.







Vedere inoltre Assegnazione di un numero telefonico ad un tasto di selezione rapida (Menu 01-10) a pagina 54 e Chiamata rapida a pagina 80.

Come effettuare una chiamata mentre ne è in corso un'altra

È possibile avere due chiamate in corso contemporaneamente (servizio di rete).

1. Durante una chiamata, premere  per cambiare il testo al di sopra di  da *Fine* a *Opzioni*.
2. Premere  (*Opzioni*), scorrere fino a *Nuova chiam.*, premere  (*Seleziona*), digitare il numero telefonico o richiamarlo dalla Rubrica e premere  (*Chiama*).

La chiamata in corso viene messa in attesa. La chiamata attiva viene indicata da  e quella in attesa da .

3. Per passare da una chiamata all'altra: premere  (*Opzioni*), scorrere fino a *Commuta*, premere  (*Seleziona*).
4. Per terminare la chiamata attiva: premere  (*Opzioni*), scorrere fino a *Fine chiamata*, premere  (*Seleziona*). La chiamata in attesa diventa attiva.
Per terminare entrambe le chiamate: premere  (*Opzioni*), scorrere fino a *Chiudi tutte*, premere  (*Seleziona*).

Attivazione vocale

La funzione di attivazione vocale consente di effettuare delle chiamate pronunciando una o più parole che sono state aggiunte a un numero telefonico. Vedere Attivazione vocale (Menu 01-11) a pagina 55.

■ Come rispondere ad una chiamata

Quando si riceve una chiamata, il telefono squilla (se *Segnale di chiamata* non è impostato su *Senza suoneria*), l'illuminazione diventa lampeggiante e viene visualizzato il relativo testo.

Se la rete non è in grado di identificare il chiamante, viene visualizzato *Chiamata*.

Se è stato possibile identificare il chiamante, vengono visualizzati il relativo numero telefonico (o nominativo se memorizzato nella Rubrica) e *chiama*.

1. Per rispondere alla chiamata premere  (**Rispondi**).

Se la chiamata è stata deviata da un altro numero telefonico, il segno > potrebbe essere visualizzato dopo *Chiamata* o *chiama* (servizio di rete).





2. Premere  (**Fine**) per concludere la chiamata.

Come deviare o rifiutare una chiamata





Se non si desidera rispondere alla chiamata, premere . Il chiamante sentirà un tono di "linea occupata". Se la funzione *Deviazione se occupato* è attivata (vedere pagina 88), la chiamata viene ridiretta, ad esempio verso la propria segreteria telefonica.

Come rispondere ad una chiamata mentre ne ĉ in corso un'altra

Se l'opzione *Opzioni avviso di chiamata* ĉ attiva (vedere a pagina 81), il telefono emette dei segnali e visualizza il testo relativo alla ricezione di una nuova chiamata. In un elenco chiamate, quella in attesa viene indicata da ■■■.



1. Premere  per modificare il testo sopra a  da **Fine** a **Opzioni**.
2. Premere  (**Opzioni**), scorrere fino a **Rispondi** e premere  (**Selezione**). La chiamata in entrata viene messa in attesa.

Se non si desidera rispondere alla chiamata, selezionare **Rifiuta**.

3. Per passare da una chiamata all'altra: premere  (**Opzioni**), scorrere fino a **Commuta** e premere  (**Selezione**).
4. Per terminare la chiamata attiva: premere  (**Opzioni**), scorrere fino a **Fine chiamata** e premere  (**Selezione**). La chiamata in attesa diventa cosĉ attiva.

Per terminare entrambe le chiamate: premere  (**Opzioni**), scorrere fino a **Chiudi tutte**, premere  (**Selezione**).

■ Ascolto dei messaggi vocali

1. In modalitĉ di attesa, tenere premuto  per un secondo per chiamare la propria Segreteria tel. Per ottenere il numero della Segreteria tel., rivolgersi all'operatore della rete.
2. Se richiesto, digitare il numero della Segreteria tel. e premere  (**OK**). Vedere inoltre Imposta N° segreteria telefonica (Menu 2-9) a pagina 67 e Deviazioni (Menu 7) a pagina 88.



3. Ascoltare il messaggio o i messaggi ricevuti.
4. Terminare la chiamata premendo  (**Fine**).



Suggerimento: se viene visualizzato **Ascolta** sopra al tasto , è possibile chiamare la propria segreteria telefonica premendo tale tasto.



■ Blocco della tastiera

Questa funzione blocca la tastiera per impedire la pressione accidentale dei tasti, ad esempio quando il telefono è in tasca o nella borsa.

Per attivare il blocco:

In modalità di attesa, premere , quindi rapidamente .

Per disattivare il blocco:

Premere , quindi rapidamente .

Quando la tastiera è bloccata:

- Viene visualizzato l'indicatore .
- È possibile rispondere, terminare o rifiutare normalmente una chiamata.
Durante una chiamata il telefono può essere utilizzato normalmente.
- L'auricolare HDC-5 può essere utilizzato normalmente.









Nota: quando il blocco della tastiera è attivato, è comunque possibile chiamare il numero di emergenza programmato sul telefono (ad esempio 112).

Il numero compare solo dopo avere digitato l'ultima cifra.



■ Come selezionare un tono di chiamata (Menu 5-1)

1. In modalità di attesa, premere  (Menu).
2. Utilizzando  o  scorrere fino a *Toni* e premere  (Seleziona).
3. Scorrere fino a *Tono di chiamata* e premere  (Seleziona).
4. Scorrere fino al tono di chiamata desiderato (l'apparecchio emette un suono campione) e premere  (OK) per selezionarlo.
5. Tenere premuto  per ritornare in modalità di attesa.





Vedere inoltre Tono di chiamata (Menu 5-1) a pagina 75.

■ Regolazione di tutti i toni del telefono con un'unica impostazione

È possibile impostare i toni del telefono (ad esempio i toni chiamata) e lo screensaver affinché si attivino nel modo d'uso desiderato mediante la selezione di un gruppo di impostazioni ('profilo').





Questo facilita la regolazione dei toni per eventi ed ambienti diversi (ad esempio attività all'aperto).

Per ulteriori informazioni, vedere Toni (Menu 5) a pagina 75 e Modo d'uso (Menu 12) a pagina 102.

1. In modalità di attesa, premere rapidamente il tasto di accensione e spegnimento ()
2. Utilizzare  o  per scorrere fino al modo d'uso desiderato (ad esempio *Silenzioso* per disattivare i toni di chiamata).
3. Premere  (OK) per confermare l'impostazione.

■ Memorizzazione di un numero telefonico con un nominativo

Per memorizzare un nuovo nominativo e numero telefonico nella Rubrica:

1. In modalità di attesa, premere  (**Menu**) (*Rubrica* viene visualizzato), quindi  (**Seleziona**).
2. Utilizzando  scorrere fino a **Aggiungi nome** e premere  (**Seleziona**).
3. Quando il testo **Nome:** è visualizzato sul display, digitare il nominativo desiderato (vedere Scrittura del testo a pagina 40).
4. Dopo avere scritto il nominativo, premere  (**OK**).
5. Se **Numero di telefono:** è visualizzato, digitare il prefisso teleselettivo ed il numero telefonico che si desidera salvare con il nominativo.

In caso di errore, premere  per cancellare le cifre a sinistra del cursore.







Suggerimento: se si desidera utilizzare il telefono dall'estero, premere due volte rapidamente  per inserire il carattere + e digitare il prefisso teleselettivo del Paese, il prefisso teleselettivo della città (eliminare lo 0 se necessario) ed il numero telefonico.

6. Dopo avere inserito il numero telefonico, premere  (**OK**).

Il nominativo e il numero telefonico vengono memorizzati nella Rubrica.



7. Per aggiungere un nome vocale al nominativo e al numero telefonico, vedere Attivazione vocale (Menu 01-11) a pagina 55.



Memorizzazione rapida: digitare il numero mentre il telefono si trova in modalità di attesa. Premere  o  per modificare il testo al di sopra di  in **Salva**. Premere  (**Salva**). Digitare il nome e premere  (**OK**).

■ Scrittura del testo

È possibile digitare i caratteri in due modi: premendo ogni tasto numerico una sola volta per ogni lettera (metodo di scrittura intuitivo) o premendo ogni tasto numerico una o più volte per ogni carattere.

Per passare in qualsiasi momento dalla modalità di immissione di testo alla modalità di attesa, tenere premuto per due volte . In alternativa: premere  (Opzioni), scorrere fino a *Uscita* e premere  (OK).

Premendo ogni tasto numerico una sola volta per ogni lettera (metodo di scrittura intuitivo)

Il metodo di scrittura intuitivo è un sistema semplice per scrivere ad esempio messaggi di testo (vedere a pagina 59) e promemoria (vedere a pagina 96). Con questo metodo è sufficiente premere ogni tasto numerico una sola volta per ogni carattere.

A seconda della selezione dei tasti, il telefono cerca di individuare la parola corretta dal dizionario attualmente selezionato. (Per selezionare un dizionario, vedere pagina 42.)

Quando si desidera utilizzare il metodo di scrittura intuitivo, accertarsi che nella parte superiore del display sia visualizzato .

Per passare dal metodo di scrittura intuitivo a quello tradizionale, premere due volte .

1. Scrivere la parola desiderata premendo ogni tasto un'unica volta per ogni lettera.

Ad esempio, per scrivere 'Nokia', premere:





Come indicato dall'illustrazione qui sopra, la parola cambia dopo ogni pressione del tasto. Pertanto, non fare caso al modo in cui la parola viene visualizzata sul display prima dell'immissione di tutti i caratteri che la compongono.

- Per cancellare un carattere a sinistra del cursore, premere . Per azzerare lo schermo tenere premuto questo tasto.
- Per alternare tra caratteri maiuscoli e minuscoli, premere più volte e controllare l'indicatore nella parte superiore del display. Ad esempio, quando vengono utilizzati i caratteri minuscoli, viene visualizzato **abc**.
- Per inserire un segno di punteggiatura, premere , quindi più volte finché non viene visualizzato il segno di punteggiatura desiderato.
- Per inserire un carattere speciale: tenere premuto , scorrere fino al carattere desiderato e premere (**U**sa).
- Per inserire un numero, tenere premuto il tasto numerico desiderato.
Per inserire vari numeri, tenere premuto e digitare i numeri. Per un metodo alternativo, vedere il punto 3.

2. Al termine della scrittura della parola, controllare se è corretta.

Se la parola è corretta: premere o e scrivere la parola successiva.

Se la parola non è corretta: premere più volte  fino alla visualizzazione della parola desiderata. Per un metodo alternativo, vedere il punto 3.

Se dopo la parola viene visualizzato il carattere ? : nel dizionario non sono presenti altre parole corrispondenti alla pressione dei tasti. Per aggiungere una parola al dizionario: premere  (Tradizionale), digitare la parola utilizzando il metodo di scrittura tradizionale e premere  (OK).

Se si desidera modificare la parola precedente: premere  per evidenziare la parola, quindi modificarla.

3. Se **Opzioni** viene visualizzato al di sopra di , premendo questo tasto è possibile accedere alle seguenti opzioni:

Suggerimenti: visualizza un elenco di parole che corrisponde ai tasti premuti. Scorrere fino alla parola desiderata e premere  (Usa).

Inser. parola: consente di aggiungere manualmente una parola al dizionario. Scrivere la parola utilizzando il metodo tradizionale e premere  (OK).



Inserisci N°: consente di digitare i numeri premendo ogni tasto numerico una sola volta.

Inser. simbolo: consente di selezionare un carattere speciale da un elenco. Scorrere fino al carattere desiderato (come %) e premere  (Usa).



Scrittura di parole composte

Scrivere la prima metà della parola e premere , quindi scrivere la seconda metà.

Selezione di un dizionario per il metodo di scrittura intuitivo

1. Nel menu *Scrivi messaggi* (Menu 2-1), premere  (**Opzioni**).
2. Scorrere fino a *Dizionario* e premere  (OK).
3. Scegliere la lingua desiderata e premere  (OK).



Disattivazione del metodo di scrittura intuitivo

1. Nel menu *Scrivi messaggi* (Menu 2-1), premere  (**Opzioni**).
2. Scorrere fino a *Dizionario* e premere  (**OK**).
3. Scorrere fino a *No dizionario* e premere  (**OK**).

Premendo ogni tasto numerico una sola volta per ogni lettera (metodo di scrittura tradizionale)

Il metodo di immissione tradizionale di testo viene comunemente utilizzato nei telefoni cellulari. Con questo metodo di immissione è possibile scrivere premendo più volte un tasto numerico finché sul display non appare il carattere desiderato.







Quando si desidera utilizzare il metodo di scrittura tradizionale, accertarsi che nella parte superiore del display sia visualizzato .





1. Quando si scrive il testo, premere una o più volte un tasto numerico (da  a ) contrassegnato con il carattere desiderato finché questo non viene visualizzato.

I caratteri disponibili dipendono dalla lingua selezionata per il testo sul display (vedere Lingua a pagina 82).

Si noti che non tutti i caratteri disponibili sono stampati sui tasti.

2. Per modificare il testo è possibile utilizzare le seguenti funzioni:

- Per aggiungere uno spazio, premere .
- Per aggiungere un segno di punteggiatura o un carattere speciale, premere più volte . In alternativa: premere , scorrere fino al carattere desiderato e premere  (**Inserisci**).
- Per spostare il cursore a sinistra o a destra, premere rispettivamente  o .









- Per cancellare il carattere a sinistra del cursore, premere . Per azzerare lo schermo tenere premuto questo tasto.
- Per alternare tra caratteri maiuscoli e minuscoli, premere rapidamente .
- Per aggiungere un numero, tenere premuto il tasto corrispondente al numero desiderato. Per alternare tra lettere e numeri, tenere premuto . Quando è possibile inserire i numeri, viene visualizzato **123**.
- Per digitare un carattere che si trova sullo stesso tasto di quello precedente, premere  o  (oppure attendere qualche istante) e digitare il nuovo carattere.

4. Uso dei menu

Questo telefono offre una gamma di funzioni che consentono di adattarlo alle proprie esigenze. Tali funzioni sono organizzate in menu e sottomenu che sono accessibili mediante lo scorrimento oppure mediante l'uso della sequenza numerica appropriata.

■ Accesso alle funzioni di menu

Mediante scorrimento

1. Premere  (**Menu**) in modalità di attesa.
2. Premere  o  per scorrere fino al menu principale desiderato, ad esempio *Impostazioni* e premere  (**Seleziona**) per accedervi.
3. Se nel menu principale sono presenti sottomenu, scorrere fino a quello desiderato (ad esempio *Impostazioni chiamata*) e premere  (**Seleziona**) per accedervi.
4. Scorrere fino alla funzione desiderata (ad esempio *Chiamata rapida*) e premere  (**Seleziona**) per accedervi.
5. Scorrere fino all'impostazione desiderata (ad esempio *No*) e premere  (**OK**) per attivarla.
Se non si desidera modificare l'impostazione, premere .



Mediante sequenza numerica

I menu, i sottomenu e le opzioni di impostazione sono numerati e sono accessibili mediante la relativa sequenza numerica. La sequenza numerica viene visualizzata nella parte superiore destra del display.



1. Premere  (Menu).
2. Digitare rapidamente (entro tre secondi) il numero del menu a cui si desidera accedere.
Ripetere questo passaggio per i sottomenu.
3. Digitare entro tre secondi il numero della funzione e dell'opzione di impostazione desiderate.

■ Uscita dalle funzioni di menu

Per ritornare al livello di menu precedente, premere  oppure uscire dal menu tenendo premuto .

■ Elenco delle funzioni di menu

1. Rubrica

1. Cerca
2. Numeri servizi¹
3. Aggiungi nome
4. Cancella
5. Modifica
6. Copia
7. Assegna tono
8. Invia biglietto
9. Opzioni
 1. Memoria in uso
 2. Tipo di visualizzazione
 3. Spazio memoria
10. Chiam. rapide
11. Nomi vocali

2. Messaggi

1. Scrivi messaggi
2. Ricevuti

3. Propri messaggi
4. Messaggi con disegno
5. Modelli
6. Smiley
7. Impostazioni messaggi
 1. Set 1²
 1. Numero centro messaggi
 2. Messaggi inviati come
 3. Validità messaggi
 2. Comune a tutti³
 1. Rapporti di invio SMS
 2. Risposta stesso centro
 3. Supporto caratteri
8. Servizio info
9. Imposta N° segreteria telefonica⁴
10. Editor comandi servizi

3. Chat

4. Registro ch.

1. Chiamate senza risposta

1. Visualizzato solo se supportato dalla carta SIM.

2. La quantità e i nomi dei set potrebbero variare. Ogni set viene visualizzato nel relativo sottomenu.

3. La sequenza numerica di questo menu dipende dalla quantità di set disponibili.

4. È possibile che non venga visualizzato se il numero della Segreteria tel. è stato memorizzato sulla carta SIM dall'operatore della rete locale o dal fornitore di servizi.

2. Chiamate ricevute
 3. Chiamate effettuate
 4. Cancella elenchi chiamate
 5. Visualizza durata chiamate
 1. Durata ultima chiamata
 2. Durata totale chiamate
 3. Chiamate ricevute
 4. Chiamate effettuate
 5. Azzeramento timer
 6. Visualizza costo chiamate
 1. Costo ultima chiamata
 2. Costo totale chiamate
 3. Azzeramento contatori
 7. Impostazioni costo chiamate
 1. Limite costo chiamata
 2. Visualizza costo in
 8. Credito prepagato
- 5. Toni**
1. Tono di chiamata
 2. Livello suoneria
 3. Segnale di chiamata
 4. Compositore
 5. Tono di avviso SMS entrante

6. Toni di tastiera
7. Toni di avviso
8. Con vibrazione
9. Screen saver

6. Impostazioni

1. Impostazioni chiamata
 1. Richiamo automatico
 2. Chiamata rapida
 3. Opzioni avviso di chiamata
 4. Invio proprio numero
 5. Chiamate uscenti con
 6. Risposta automatica¹
2. Impostazioni telefono
 1. Lingua
 2. Informazione microcella
 3. Messaggio iniziale in accensione
 4. Selezione operatore
 5. Illuminazione²
 6. Conferma azioni serv. SIM
3. Impostazioni di sicurezza
 1. Richiesta codice PIN
 2. Servizio blocco chiamate
 3. Numeri consentiti
 4. Gruppo chiuso d'utenti

1. Visualizzato solo se il telefono è collegato al kit per auto vivavoce PPH-1 o all'auricolare HDC-5.

2. Visualizzato solo se il telefono è collegato al kit per auto vivavoce PPH-1.

- 5. Livello di sicurezza
- 6. Sostituire codici accesso
- 4. Ripristino impostazioni iniziali
- 7. Deviazioni¹**
 - 1. Deviazione totale chiamate vocali
 - 2. Deviazione se occupato
 - 3. Deviazione se nessuna risposta
 - 4. Deviazione se non disponibile
 - 5. Deviazione se non è possibile rispondere
 - 6. Annullare tutte le deviazioni
- 8. Giochi**
- 9. Calcolatrice**

10.Promemoria

11.Orologio

- 1. Sveglia
- 2. Impostazioni orologio
- 3. Impostazione data
- 4. Cronometro
- 5. Conteggio alla rovescia
- 6. Aggiorn.autom. data/ora

12.Modo d'uso

13. Servizi

14.Servizi SIM²

1. Le opzioni di deviazione non supportate dall'operatore della rete locale potrebbero non venire visualizzate.
 2. La disponibilità, il nome e i contenuti dipendono dalla carta SIM utilizzata.

5. Rubrica (Menu 01)

Tramite il menu *Rubrica* è possibile



- memorizzare i numeri telefonici e i nominativi ad essi associati nel telefono e nella carta SIM

- organizzare i nominativi memorizzati e i numeri telefonici

Per accedere a questo menu: in modalità di attesa, premere (Menu), quindi (Selezione).

Per accedere alla Rubrica durante una chiamata, premere per modificare il testo sopra in *Opzioni*, premere (*Opzioni*) e selezionare *Rubrica*.

■ Richiamo di un nominativo e di un numero telefonico (Menu 01-1)

Tramite la funzione *Cerca* è possibile richiamare il nominativo e il numero telefonico desiderati dalla Rubrica al display, ad esempio per effettuare una chiamata. Vedere inoltre Chiamata tramite Rubrica a pagina 33.

Quando si scorrono i nominativi e i numeri telefonici, nella parte superiore destra viene visualizzato se il nominativo o il numero telefonico è memorizzato nella carta SIM.

■ Effettuare una chiamata ai numeri dei servizi (Menu 01-2)

Tramite la funzione *Numeri servizi* è possibile chiamare con facilità i numeri dei servizi dell'operatore della rete locale. Questo menu appare solo se sulla carta SIM sono memorizzati i numeri dei servizi.

Selezionare il numero del servizio desiderato e premere (*Chiama*) per chiamarlo.

■ Memorizzazione di un nominativo e di un numero telefonico (Menu 01-3)



Tramite la funzione *Aggiungi nome* è possibile aggiungere nominativi e numeri telefonici alla Rubrica. Per ulteriori informazioni, vedere pagina 39.

Questo telefono supporta carte SIM in grado di memorizzare fino a 250 nominativi e numeri telefonici. Tuttavia, la quantità massima di nominativi e numeri telefonici che si possono realmente salvare dipende dalla carta SIM.

■ Cancellazione di un nominativo e di un numero telefonico (Menu 01-4)

Tramite la funzione *Cancella* è possibile cancellare dalla Rubrica numeri telefonici e nominativi uno per volta (selezionare *Uno ad uno*) oppure tutti contemporaneamente (*Cancella tutto*).

■ Modifica di un nominativo e di un numero telefonico (Menu 01-5)

Tramite la funzione *Modifica* è possibile modificare i nominativi e i numeri telefonici memorizzati nella Rubrica. Scorrere fino al nominativo o al numero telefonico desiderato e premere  (*Modifica*). Modificare il nominativo e premere  (*OK*). Modificare il numero telefonico e premere  (*OK*). Per digitare un nominativo, vedere Scrittura del testo a pagina 40.

■ Copia o spostamento di un nominativo e di un numero telefonico (Menu 01-6)

Tramite la funzione *Copia* è possibile copiare o spostare nominativi e numeri telefonici dal telefono alla carta SIM (o viceversa) uno per volta o tutti contemporaneamente.

■ Assegnazione di un tono di chiamata ad un numero telefonico (Menu 01-7)



Tramite la funzione *Assegna tono* è possibile impostare un tono di chiamata specifico per indicare la ricezione di chiamate provenienti da un determinato numero telefonico.

Scorrere fino al nominativo o al numero desiderato nella Rubrica e premere  (*Assegna*).

Scorrere fino al tono di chiamata desiderato (*Predefinito* è il tono selezionato per il modo d'uso corrente nel menu 12) e premere  (*OK*).



■ Invio e ricezione di un nominativo e di un numero telefonico (Menu 01-8)

Tramite la funzione *Invia biglietto* è possibile inviare come messaggio di testo un nominativo e un numero telefonico ("biglietto da visita") presenti nella Rubrica ad un altro telefono.

Selezionare *Invia biglietto*, scorrere fino al nominativo e al numero telefonico che si desidera inviare e premere  (*Invia*). Digitare il numero telefonico del destinatario o richiamarlo dalla Rubrica e premere  (*OK*).

Ricezione di un nominativo e di un numero telefonico

Quando qualcuno invia un numero telefonico ed il relativo nominativo, il telefono emette un tono di avviso e sul display viene visualizzato il messaggio *Biglietto da visita ricevuto*.

Per visualizzare, memorizzare o cancellare il numero e il nominativo, premere  (*Opzioni*), scegliere la funzione desiderata e premere  (*OK*).

■ Opzioni (Menu 01-9): Memoria in uso, Tipo di visualizzazione e Spazio memoria

Selezione della memoria per i nominativi e i numeri telefonici (Memoria in uso)

È possibile selezionare se memorizzare i nominativi e i numeri telefonici nel telefono (*Telefono*) o nella carta SIM (*Carta SIM*). Si noti che quando si cambia la carta SIM, l'opzione *Carta SIM* viene selezionata automaticamente.

Selezione del modo di visualizzazione dei nominativi e dei numeri telefonici (Tipo di visualizzazione)

È possibile selezionare il tipo di visualizzazione dei nominativi e dei numeri telefonici memorizzati. Le opzioni sono:

Elenco nomi: visualizza tre nominativi per volta.



Nome, numero: visualizza un nominativo e un numero telefonico alla volta.

Caratt. grandi: visualizza un nominativo alla volta in caratteri grandi.

Controllo della quantità di spazio disponibile nella Rubrica (Spazio memoria)

È possibile controllare quanti numeri telefonici e nominativi è ancora possibile memorizzare e quanti sono già presenti nella Rubrica.

■ Assegnazione di un numero telefonico ad un tasto di selezione rapida (Menu 01-10)

È possibile impostare qualunque tasto numerico da  a  in modo tale che agisca da tasto di selezione rapida.

Tramite la funzione *Chiam. rapida* è possibile assegnare il numero telefonico desiderato ad uno di questi tasti.

1. Scegliere il tasto desiderato e premere  (*Assegna*).

Assegna viene inoltre visualizzato quando il telefono ha assegnato automaticamente un numero telefonico ad un tasto di selezione rapida.

2. Cercare il nominativo e/o il numero telefonico desiderato nella Rubrica e premere  (*Seleziona*) per selezionarlo.

È possibile visualizzare, modificare o cancellare qualsiasi assegnazione effettuata in precedenza premendo  (*Opzioni*), quindi selezionando la funzione desiderata.

Uso dei tasti di selezione rapida

Opzione 1: in modalità di attesa, premere il tasto di selezione rapida desiderato, quindi  (*Chiama*).

Oppure, se l'opzione *Chiamata rapida* è attiva (vedere a pagina 80): in modalità di attesa, tenere premuto il tasto di selezione rapida desiderato fino all'avvio della chiamata.

■ Attivazione vocale (Menu 01-11)

La funzione di attivazione vocale consente di effettuare delle chiamate pronunciando una o più parole ('nome vocale') che sono state aggiunte a un numero telefonico. Il nome vocale può essere qualsiasi parola pronunciata, ad esempio un nominativo.

Prima di utilizzare l'attivazione vocale si noti che:



- I nomi vocali vengono memorizzati nel telefono ed eliminati se nell'apparecchio si inserisce un'altra carta SIM.
- Se si registra un nome vocale o si effettua una chiamata utilizzando tale nome, tenere il telefono accanto all'orecchio. Il telefono deve trovarsi in un'area coperta dal servizio di rete con segnale sufficientemente forte.
- I nomi vocali non dipendono dalla lingua, ma dalla voce dell'interlocutore.
- I nomi vocali sono sensibili al rumore di fondo; registrarli perciò in un ambiente silenzioso.
- I nomi molto brevi non sono accettati; evitare nomi simili per numeri telefonici diversi.
- È possibile collegare un nome vocale a otto numeri telefonici.

Si noti che il telefono deve trovarsi in un'area coperta dal servizio di rete con segnale sufficientemente forte. È necessario pronunciare il nome come al momento della registrazione. Ciò potrebbe rivelarsi difficile in un ambiente rumoroso o in un'emergenza, perciò, non confidare mai esclusivamente nell'attivazione vocale.

Aggiunta di un nome vocale ad un nominativo e numero telefonico

1. Nel menu *Nomi vocali*, selezionare *Aggiungi nome*, quindi il nominativo e il numero telefonico al quale si desidera aggiungere un nome vocale.
Premere Invio, quindi parlare dopo il tono viene visualizzato.
2. Premere  (*Invio*). Il telefono emette un tono e il messaggio *Parlare ora* viene visualizzato brevemente.
3. Tenere il telefono accanto all'orecchio e pronunciare chiaramente il nome vocale che si desidera registrare.
4. Una volta registrato, il nome vocale viene riprodotto dal telefono (*Ascolto nome vocale* viene visualizzato) e memorizzato.

Effettuare una chiamata pronunciando un nome vocale

1. In modalità di attesa, tenere premuto  (*Menu*). Il telefono emette un tono e viene visualizzato il messaggio *Parlare ora*.
2. Tenere il telefono accanto all'orecchio e pronunciare chiaramente il nome vocale desiderato.
3. Il telefono riproduce il nome vocale e chiama il relativo numero telefonico.
 - Nel caso in cui il telefono non trovi o non riconosca il nome vocale corrispondente, potrebbe richiedere all'utente di riprovare. Premere  (*Se*) per pronunciare nuovamente il nome vocale, oppure  per ritornare alla modalità di attesa.



Quando si utilizza l'auricolare HDC-5

1. Tenere premuto il tasto dell'auricolare fino a quando il telefono non emette un breve suono.
2. Pronunciare chiaramente il nome vocale.
3. Il telefono riproduce il nome vocale e chiama automaticamente il relativo numero telefonico.

Ascolto di un nome vocale



1. Nel menu *Nomi vocali*, selezionare *Ascolto*.
2. Scorrere fino al nominativo o numero telefonico del quale si desidera ascoltare il nome vocale e premere  (*Seleziona*).

Modifica di un nome vocale

1. Nel menu *Nomi vocali*, selezionare *Cambia*.
2. Scorrere fino al nominativo (o al numero telefonico) del quale si desidera ascoltare il nome vocale e premere  (*Seleziona*).
3. Premere  (*Invio*) per avviare la registrazione. Il telefono emette un tono e viene visualizzato il messaggio *Parlare ora*.
4. Pronunciare la parola che si desidera registrare quale nome vocale. Il telefono riproduce il nuovo nome vocale e conferma che è stato salvato.

Premendo  (*Esci*) mentre il telefono riproduce il nome vocale o se il telefono non accetta la parola registrata, ad esempio se è troppo breve, viene eliminato il nome vocale originale.

Cancellazione di un nome vocale

1. Nel menu *Nomi vocali*, selezionare *Cancella*.
2. Scorrere fino al nominativo (o al numero telefonico) del quale si desidera cancellare il nome vocale e premere  (*Cancella*). *Cancellare nome vocale registrato?* viene visualizzato.
3. Premere  (*OK*) per cancellare il nome vocale.

6. Messaggi (Menu 2)

Tramite il menu *Messaggi* è possibile utilizzare varie funzioni relative ai messaggi vocali, di testo e con disegno.



Per accedere a questo menu: in modalità di attesa, premere (Menu), scorrere fino a *Messaggi* e premere (Seleziona).

■ Scrittura e invio di un messaggio di testo (Menu 2-1)

È possibile scrivere e inviare messaggi di testo in più parti corrispondenti a circa un massimo di tre messaggi normali in termini di lunghezza (servizio di rete). L'addebito dipende dalla quantità di messaggi normali necessari per la composizione di messaggi di testo in più parti.

Prima di inviare un messaggio, accertarsi che il numero telefonico del centro messaggi sia memorizzato nel telefono (vedere Numero centro messaggi a pagina 65). Per ottenere tale numero, rivolgersi all'operatore della rete.

Per passare in qualsiasi momento alla modalità di attesa, tenere premuto per due volte . In alternativa: premere (Opzioni), scorrere fino a *Uscita* e premere (OK).



Scrittura di un messaggio

1. Nel menu *Messaggi*, utilizzare o per scorrere fino a *Scrivi messaggi* e premere (Seleziona).
2. Scrivere il messaggio con il metodo di scrittura intuitivo o tradizionale (vedere Scrittura del testo a pagina 40).



Il numero di caratteri disponibili e il numero corrente del destinatario vengono visualizzati nella parte superiore destra del display. Ad esempio, 233/2 significa che restano in totale 233 caratteri e che è in corso la scrittura della seconda parte del messaggio.



Suggerimento: per passare dal metodo di scrittura intuitivo a quello tradizionale, premere due volte .

3. Mentre si scrive il messaggio, premendo  (**Opzioni**) è possibile accedere ad un altro gruppo di funzioni. Scorrere fino alla funzione desiderata e premere  (**OK**).

Invia: consente di inviare il messaggio al destinatario desiderato. Digitare il numero telefonico del destinatario (o richiamarlo dalla Rubrica) e premere  (**OK**). Il messaggio viene inviato utilizzando il set 1 in *Impostazioni messaggi* (vedere a pagina 64).

Invia a molti: consente di inviare il messaggio a vari destinatari uno dopo l'altro. Scorrere fino al primo destinatario e premere  (**Invia**). Ripetere tale procedura per ogni destinatario. Per ritornare al messaggio premere .

Modello: consente di utilizzare un messaggio preimpostato quale base per il proprio messaggio.

Inser. smiley: consente di aggiungere al messaggio un carattere smiley quale "-:-)". Scegliere lo smiley desiderato e premere  (**Selezione**).

Dizionario: consente di selezionare il metodo di scrittura tradizionale (**No dizionario**) o il metodo di scrittura intuitivo (selezionare la lingua desiderata).

Invio speciale: consente di selezionare un gruppo di impostazioni dei messaggi diverso dal set 1 (vedere pagina 65).

Salva: consente di salvare il messaggio in *Propri messaggi* (Menu 2-3).











Cancela: consente di cancellare tutti i caratteri dal messaggio.

Uscita: consente di ritornare alla modalità di attesa in qualsiasi momento.

■ Lettura di un messaggio di testo (Ricevuti - Menu 2-2)



Quando si riceve un nuovo messaggio di testo, il telefono emette un tono di avviso selezionato dal modo d'uso corrente e sul display oltre al numero di nuovi messaggi viene visualizzato  (in modalità di attesa).

Quando l'icona  lampeggia, significa che non vi è più spazio disponibile per nuovi messaggi. Per disporre di più spazio, utilizzare la funzione *Cancella* nel menu *Ricevuti* (Menu 2-2).

1. Premere  (**Leggi**) per visualizzare immediatamente i messaggi. Per visualizzarli in un secondo momento, premere  e accedere al menu *Ricevuti* (Menu 2-2) quando desiderato.
2. Utilizzare  o  per scorrere fino al messaggio desiderato e premere  (**Leggi**). I messaggi di testo non letti vengono indicati da .
3. Utilizzare  o  per scorrere il testo del messaggio.
4. Durante la lettura del messaggio è possibile utilizzare le funzioni di seguito descritte. Premere  (**Opzioni**), scegliere la funzione desiderata e premere  (**OK**). Le funzioni disponibili sono:

Cancella: cancella il messaggio.

Rispondi: consente di inviare una risposta al mittente del messaggio. Vedere Scrittura e invio di un messaggio di testo (Menu 2-1) a pagina 59.

Chatta: consente di avere una conversazione in base ai messaggi di testo con l'interlocutore. Digitare l'alias che si desidera utilizzare per il chat e premere  (**OK**). Digitare il messaggio e premere  (**Opzioni**), quindi selezionare *Invia* per inviarlo. Per ulteriori informazioni, vedere Chat (Menu 3) a pagina 68.

Modifica: consente di modificare il messaggio. Vedere Scrittura del testo a pagina 40.

Usa numero: estrae un numero telefonico dal messaggio per effettuare una chiamata o per salvarlo.

Inoltra: consente di modificare e di inoltrare il messaggio al numero telefonico desiderato.

Dettagli: visualizza il nominativo ed il numero telefonico del mittente, il centro messaggi utilizzato per l'invio, nonché la data e l'ora di ricezione.

■ **Visualizzazione di un messaggio memorizzato (Propri messaggi – Menu 2-3)**

È possibile visualizzare i messaggi salvati nel menu *Scrivi messaggi* (Menu 2-1). Premendo  (*Opzioni*) è possibile accedere alle stesse funzioni disponibili in *Ricevuti* (Menu 2-2), ad eccezione di *Rispondi*, *Chatta* e *Dettagli*.

■ **Messaggi con disegno (Menu 2-4)**





Tramite questo telefono è possibile ricevere e inviare messaggi di testo contenenti disegni. Questi sono denominati messaggi con disegno. Nel telefono sono disponibili vari messaggi con disegno preimpostati.

Questa funzione può essere utilizzata solo se supportata dall'operatore di rete o dal fornitore di servizi.

Si noti che:

- Ogni messaggio con disegno è composto da più messaggi di testo. Pertanto, l'invio di un messaggio con disegno potrebbe essere più costoso di un unico messaggio di testo.
- Poiché i messaggi con disegno sono salvati nella memoria del telefono, non è possibile visualizzarli utilizzando la propria carta SIM con un altro telefono.
- I messaggi con disegno possono essere ricevuti e visualizzati solo sui telefoni con la funzione Messaggi con disegno.

Quando si riceve un messaggio con disegno









- Per visualizzare il messaggio immediatamente, premere  (**Visualizza**). Per salvare il messaggio, premere  (**Salva**) oppure cancellarlo premendo due volte .
- Per visualizzare il messaggio in un secondo momento tramite questo menu: premere , quindi  (**OK**) per salvare il messaggio.

Quando si visualizza un messaggio in questo menu

Premendo  (**Opzioni**) è possibile accedere alle stesse funzioni disponibili in *Ricevuti* (Menu 2-2), ad eccezione di *Rispondi* e *Chatta*.

Tramite la funzione *Modifica testo* è possibile modificare la parte di testo del messaggio e di inviarla; vedere Scrittura e invio di un messaggio di testo (Menu 2-1) a pagina 59.

Invio di un messaggio con disegno

1. Nel menu *Messaggi con disegno*, scorrere fino a un messaggio con disegno e premere  (**Visualizza**).
2. Se il disegno visualizzato è quello desiderato, premere  (**Opzioni**), scorrere fino a *Modifica testo* e premere  (**Seleziona**).
Se il disegno visualizzato non è quello desiderato, premere  e ripetere il passaggio 1.
3. Scrivere il messaggio.
Per visualizzare l'intero messaggio prima di inviarlo, premere  (**Opzioni**), scorrere fino a *Anteprima* e premere  (**OK**).
4. Premere  (**Opzioni**), scorrere fino a *Invia* e premere  (**OK**).

■ Modelli (Menu 2-5)

Questo telefono dispone di alcuni messaggi preimpostati ('modelli') che si possono utilizzare quando si scrive un messaggio. All'interno di questo menu è possibile visualizzare, modificare e cancellare i modelli.





Scegliere il modello desiderato e premere  (**Leggi**).

Quando il modello viene visualizzato, premere  (**Opzioni**), quindi selezionare se si desidera modificare o cancellare il modello.

Quando si modifica un modello, premere  (**Opzioni**) per accedere ad un altro set di funzioni, incluso *Invia* e *Salva*.

È possibile creare un nuovo modello selezionandone uno vuoto alla fine dell'elenco modelli.

■ Smiley (Menu 2-6)

Questa funzione consente di creare i caratteri smiley come "-:-)" utilizzabili quando si scrive o si risponde a un messaggio. Scorrere fino allo smiley desiderato e premere  (**Modifica**). Lo smiley può essere composto da una qualsiasi sequenza di caratteri. Premere  (**Opzioni**) e selezionare *Modifica*. Modificare lo smiley come desiderato (tenere premuto  per i caratteri speciali) e premere  (**OK**). Per la modifica vedere Scrittura e invio di un messaggio di testo (Menu 2-1) a pagina 59.

■ Impostazioni messaggi (Menu 2-7)

Il telefono presenta due tipi di impostazioni messaggi: impostazioni specifiche per ogni gruppo di impostazioni o 'set', e impostazioni comuni a tutti i messaggi di testo.

Set 1 (Menu 2-7-1)¹

Un set è una raccolta di impostazioni necessarie per inviare i messaggi di testo e con disegno.

È possibile, ad esempio, inviare un messaggio di testo quale fax, se supportato dall'operatore della rete locale, selezionando semplicemente il set nel quale sono state precedentemente definite le impostazioni appropriate per le trasmissioni via fax.

Ciascun set dispone del proprio sottomenu nel quale è possibile modificare le impostazioni descritte di seguito.

Numero centro messaggi

È possibile memorizzare il numero telefonico del centro messaggi utilizzato per inviare messaggi di testo e con disegno. Per ottenere tale numero, rivolgersi all'operatore della rete.

Digitare il numero telefonico o richiamarlo dalla Rubrica, oppure modificare il numero esistente e premere  (OK).

Messaggi inviati come

È possibile richiedere all'operatore della rete di convertire i propri messaggi di *Testo* in *E-mail*, *Fax* o nel formato *Cercapersona* (servizio di rete).

Per ricevere un messaggio convertito, il destinatario deve disporre dell'apparecchiatura adeguata, ad esempio un fax.

Validità messaggi

È possibile impostare la durata di permanenza dei messaggi di testo presso il centro messaggi (servizio di rete).

1. Il numero totale di set dipende da quanti ne sono offerti dalla carta SIM.

Comune a tutti (Menu 2-7-2)¹

Le impostazioni di questo sottomenu si applicano a tutti i messaggi di testo inviati, indipendentemente dal set selezionato.

Rapporti di invio SMS

È possibile richiedere all'operatore della rete di fornire i rapporti relativi ai messaggi di testo inviati (servizio di rete).

Risposta stesso centro

Quando viene attivata questa funzione, il destinatario del messaggio di testo può inviare una risposta attraverso lo stesso centro messaggi di quello originale (servizio di rete).

Supporto caratteri

Se si seleziona l'opzione *Unicode*, è possibile inviare messaggi utilizzando i caratteri speciali (ad esempio ñ) nelle lingue romanze e slave o i caratteri russi ad un telefono compatibile, se tale servizio viene supportato dalla rete.

■ Servizio info (Menu 2-8)

Si tratta di un servizio di rete che consente di ricevere messaggi su diversi argomenti (ad esempio, le condizioni atmosferiche o del traffico) dall'operatore della rete locale.

Per informazioni sugli argomenti disponibili ed i relativi numeri, rivolgersi all'operatore della rete locale.

1. La sequenza numerica di questo menu dipende dal numero di set disponibili. In questo caso si suppone che sia disponibile un solo set.

Se si seleziona **Sĕ**, si riceveranno messaggi relativi agli argomenti attivi. **Indice argom.** consente di impostare il telefono affinché riceva un elenco degli argomenti disponibili dall'operatore della rete.

Se si seleziona **Argomenti**, ĉ possibile impostare un argomento come attivo o inattivo, aggiungere un nuovo argomento all'elenco o modificare o cancellare gli argomenti esistenti sull'elenco.

Se si seleziona **Lingua**, ĉ possibile selezionare la lingua per i messaggi. Verranno visualizzati unicamente i messaggi nella lingua selezionata.

■ Imposta N° segreteria telefonica (Menu 2-9)

In una segreteria telefonica, i chiamanti possono lasciare messaggi da ascoltare in un secondo momento (servizio di rete).

Questo menu consente di memorizzare il numero telefonico della propria Segreteria tel. Digitare il numero (ottenuto dall'operatore della rete) e premere  (OK).



Si noti che questo menu potrebbe non venire visualizzato se il numero della Segreteria tel. ĉ stato memorizzato sulla carta SIM dall'operatore della rete locale o dal fornitore di servizi.

Ogni linea telefonica puŃ disporre del proprio numero di segreteria telefonica (vedere Chiamate uscenti con a pagina 81).

Per ascoltare i messaggi vocali, vedere pagina 36.

Per trasferire le chiamate in entrata alla propria Segreteria tel., vedere pagina 88.



■ Editor comandi servizi (Menu 2-10)

Ĉ possibile inviare richieste di servizio all'operatore della rete locale. Digitare i caratteri desiderati. Per alternare tra lettere e numeri, tenere premuto . Premere  (Invia) per inviare la richiesta.

7. Chat (Menu 3)

Tramite la funzione *Chat* è possibile conversare con altre persone mediante i messaggi di testo.





Per accedere a questo menu: in modalità di attesa, premere  (**Menu**), scorrere fino a Chat e premere  (**Seleziona**).

■ Avvio della conversazione

È possibile iniziare una conversazione all'interno di questo menu o selezionando l'opzione *Chatta*, a cui è possibile accedere premendo  (**Opzioni**) durante la lettura di un messaggio di testo ricevuto.



1. Se si avvia una conversazione da questo menu, digitare il numero telefonico dell'interlocutore o richiamarlo dalla Rubrica (vedere Chiamata tramite Rubrica a pagina 33) e premere  (**OK**).

Se in precedenza si è tenuta una conversazione con lo stesso interlocutore, vengono visualizzati gli ultimi 500 caratteri utilizzati.

2. Digitare un alias (vedere Scrittura del testo a pagina 40) che si desidera utilizzare per il chat e premere  (**OK**).
3. Scrivere il messaggio come un normale messaggio di testo, premere  (**Opzioni**) e selezionare *Invia* per inviare il messaggio.

Premendo  (**Opzioni**) è possibile accedere alle stesse funzioni disponibili durante la scrittura di un messaggio di testo, ad eccezione di *Salva* e *Invia a molti*. Inoltre, *Chat completa* consente di visualizzare tutti i messaggi inviati (indicati da "<" e dal proprio alias) nonché quelli ricevuti

(indicati da ">" e dall'alias dell'interlocutore) durante la conversazione corrente e *Nome chat* consente di modificare il proprio alias.

4. Quando l'interlocutore risponde, il messaggio di risposta viene visualizzato al di sopra del messaggio inviato. Premere  (OK) per azzerare il display, rispondere ed inviare premendo  (Opzioni) e selezionando *Invia*. Ripetere tale procedura per ogni messaggio di chat.



Si noti che i messaggi ricevuti durante una conversazione non vengono salvati nel menu *Ricevuti*.

8. Registro ch. (Menu 4)

Tramite il menu *Registro ch.* è possibile accedere ai numeri telefonici registrati automaticamente dal telefono.



È inoltre possibile visualizzare la durata ed il costo approssimativi delle chiamate e gestire le unità di credito sulla carta SIM prepagata.

Per accedere a questo menu: in modalità di attesa, premere  (*Menu*), scorrere fino a *Registro ch.* e premere  (*Selezione*).

Opzioni dei menu da 4-1 a 4-3

Tramite le opzioni a cui è possibile accedere premendo  (*Opzioni*) è possibile

- modificare, visualizzare o chiamare un numero telefonico registrato
- visualizzare l'ora della chiamata
- salvare il numero nella Rubrica
- cancellare il numero dall'elenco delle chiamate (non dalla Rubrica)
- inviare un messaggio di testo al numero chiamante (*Invia SMS*)

Informazioni sulle chiamate senza risposta e su quelle ricevute

Il telefono registra le chiamate senza risposta e quelle ricevute se:

- la rete consente la visualizzazione del numero telefonico del chiamante per il destinatario della chiamata
- il telefono è acceso ed è situato entro l'area coperta dal servizio di rete

■ Chiamate senza risposta (Menu 4-1)

Questa funzione visualizza gli ultimi dieci numeri telefonici di utenti che hanno tentato di effettuare una chiamata senza ottenere alcuna risposta (servizio di rete).



Suggerimento: è inoltre possibile visualizzare tali numeri telefonici premendo  (Elenca) quando viene visualizzato un messaggio relativo alle chiamate senza risposta. Vengono inoltre visualizzati i numeri telefonici precedentemente registrati.

■ Chiamate ricevute (Menu 4-2)

Questa funzione visualizza gli ultimi dieci numeri telefonici dai quali si sono accettate chiamate (servizio di rete).

■ Chiamate effettuate (Menu 4-3)

Questa funzione visualizza gli ultimi venti numeri telefonici chiamati o che si è tentato di chiamare.

■ Cancella elenchi chiamate (Menu 4-4)

Questa funzione consente di eliminare tutti i numeri telefonici e i nominativi dal Menu 4-1 al Menu 4-3.

Questi numeri telefonici vengono inoltre cancellati nei seguenti casi:

- Quando si accende il telefono con una carta SIM che non è una delle ultime cinque carte SIM utilizzate con il telefono.
- Se si modifica l'impostazione *Livello di sicurezza* (vedere a pagina 86).

■ Visualizza durata chiamate (Menu 4-5)

Questa funzione consente di visualizzare la durata approssimativa delle chiamate in entrata e di quelle in uscita.

È possibile azzerare questi timer utilizzando la funzione *Azzeramento timer* (Menu 4-5-5). Per eseguire questa operazione è necessario immettere il codice di sicurezza (vedere Codici di accesso a pagina 120). La sostituzione della carta SIM non azzerata tutti i timer delle chiamate.



Nota: l'effettivo tempo di utilizzo addebitato dall'operatore per le chiamate può variare in base alle funzioni disponibili sulla rete, al tipo di arrotondamento usato nelle bollette e così via.

■ Visualizza costo chiamate (Menu 4-6)

Questo servizio di rete consente di visualizzare il costo approssimativo dell'ultima chiamata effettuata o di tutte le chiamate.

I costi vengono visualizzati in termini di unità specificate all'interno della funzione *Visualizza costo in* (Menu 4-7-2).

I costi delle chiamate vengono visualizzati in modo distinto per ogni carta SIM.



Nota: l'effettivo importo da pagare per le chiamate ed i servizi di cui si usufruisce può variare a seconda delle funzioni disponibili sulla rete, del tipo di arrotondamento usato nelle bollette, delle imposte applicate e così via.

■ Impostazioni costo chiamate (Menu 4-7)

Limite costo chiamate

È possibile limitare il costo delle chiamate a un determinato numero di unità di tariffazione o di valuta (servizio di rete).

È possibile effettuare e ricevere chiamate con le unità di tariffazione a condizione che il limite di costo specificato non venga superato. Il numero di unità residue viene visualizzato in modalità di attesa.



Per impostare il limite di costo potrebbe essere necessario il codice PIN2 (vedere Codici di accesso a pagina 120).

Nel caso di esaurimento delle unità di tariffazione o di valuta, potrebbero essere effettuate solo chiamate al numero di emergenza 112.

Visualizza costo in

Il telefono può visualizzare il tempo di conversazione rimanente in termini di unità di tariffazione o di valuta. Per informazioni sui prezzi delle unità di tariffazione, rivolgersi all'operatore della rete.

Per accedere a questa funzione potrebbe essere necessario il codice PIN2 (vedere Codici di accesso a pagina 120).

Se si è selezionato *Valuta*, digitare il prezzo dell'unità di tariffazione, premere  (OK), digitare il nome della valuta e premere  (OK).

■ Credito prepagato (Menu 4-8)

Da questo menu è possibile visualizzare e modificare le impostazioni relative alle carte SIM prepagate (servizio di rete). Quando si utilizza una carta SIM prepagata, le chiamate possono essere effettuate solo se sulla carta SIM è disponibile una quantità sufficiente di unità di credito.

Tramite la funzione *Visualizzazione info credito* è possibile impostare il telefono affinché visualizzi la quantità di unità di credito rimanenti quando il telefono si trova in modalità di attesa.

Credito disponibile consente di visualizzare la quantità di unità di credito rimanenti.

Costo ultimo consente di visualizzare le informazioni relative alle chiamate precedenti.

Stato ricarica visualizza l'ora e la data in cui è stata effettuata l'ultima ricarica delle unità di credito.



Premendo  (*Ancora*) viene visualizzata la data di scadenza delle unità di credito.

9. Toni (Menu 5)

Tramite il menu *Toni* è possibile regolare le impostazioni del modo d'uso selezionato. Tramite la funzione *Compositore* è inoltre possibile creare toni di chiamata personalizzati.



Vedere inoltre Modo d'uso (Menu 12) a pagina 102 e Regolazione di tutti i toni del telefono con un'unica impostazione a pagina 38.

Per accedere a questo menu: in modalità di attesa, premere  (Menu), scorrere fino a *Toni* e premere  (Seleziona).

■ Tono di chiamata (Menu 5-1)

Imposta il tono delle chiamate vocali. Scorrere fino al tono desiderato e premere  (OK). I toni ricevuti da altri utenti o composti da sé possono essere individuati alla fine dell'elenco dei toni.

■ Livello suoneria (Menu 5-2)

Imposta il livello del volume della suoneria e dei toni di chiamata e di avviso dei messaggi. Scorrere fino al livello desiderato e premere  (OK).

■ Segnale di chiamata (Menu 5-3)

Definisce il tipo di notifica generato dal telefono per le chiamate vocali in entrata. Le opzioni sono: *Suoneria*, *Ascendente*, *Suona x 1*, *Bip x 1* e *Senza suoneria*.

Se *Senza suoneria* è selezionato, vengono disattivati tutti i toni del telefono e viene visualizzato .



■ Compositore (Menu 5-4)

È possibile comporre un tono di chiamata personale. I toni composti sono visualizzati alla fine dell'elenco dei toni.





Nota: per potere usare questa funzione, il telefono deve essere acceso. Non accendere il telefono quando ne è vietato l'uso o quando l'apparecchio può causare interferenze o situazioni di pericolo.

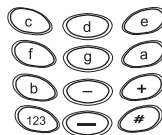

Creazione di un nuovo tono di chiamata







1. Scorrere fino al tono che si desidera modificare e premere  (**Selezione**).
2. Inserire le note desiderate. Ad esempio, premere  per la nota **f** (mostrata come **f**). Il telefono riproduce ogni nota dopo la sua immissione (a meno che i toni del telefono siano disattivati).
3. Per regolare le caratteristiche della nota:



- **Durata della nota:**  riduce (-) e  prolunga (+) la durata della nota o della pausa. La durata preimpostata corrisponde a 1/4. La durata viene visualizzata prima della nota, ad esempio **16d** indica una nota **d** con durata pari a 1/16.

Tenendo premuto il tasto della nota la si prolunga della metrè, indicata da un punto dopo la durata, ad esempio **8.a**.

- **Pausa:**  inserisce una pausa della stessa durata della nota precedente. La durata predefinita di una pausa è di un quarto di nota (1/4). La pausa viene indicata dal carattere -.
- **Ottava:**  imposta l'ottava per nuove note. L'ottava viene visualizzata come un numero dopo la nota (ad esempio **e1**).

- **Diapason:**  rende alta la nota (indicato da # prima della nota), ad esempio #f. Questa funzionalità non è disponibile per le note e e b.
4. Per modificare le note:
-  e  spostano il cursore rispettivamente a destra o a sinistra.
 -  cancella una nota o una pausa a sinistra.
5. Una volta completato il tono, premere  (**Opzioni**), scorrere fino ad una delle seguenti funzioni e premere  (**OK**).

Suona: riproduce le note.

Salva: consente di assegnare un nome al tono e di aggiungerlo alla fine dell'elenco di toni di chiamata.

Tempo: consente di selezionare il tempo desiderato per il tono (in battiti al minuto).

Invia: il tono creato può essere inviato ad un telefono compatibile.

Canc. scherm.: Cancella tutte le note dal display.

Esci: consente di uscire dal menu Compositore.

Esempio: di seguito viene riportato un esempio di un tono di chiamata. Inserire le note e riprodurle come sopra descritto. Modificare le diverse parti del tono (note, ottava, durata, ecc.) e valutare in che modo tali variazioni influiscono sul tono.

16.a2 16d2 16#f2 16a1 16d2 16#f2 8a2 1- 8-

16.b2 16d2 16#f2 16a1 16d2 16#f2 8a2 1- 8-

16.a2 16e2 16g2 16a1 16e2 16g2 8a2 1- 8-

16.e3 16#f2 16a2 16d2 16#f2 16a2 8d3 1- 8-

Ricezione di un tono di chiamata

Quando qualcuno invia un tono di chiamata, l'apparecchio emette un tono di avviso e sul display viene visualizzato il testo del relativo messaggio.

Per ascoltare, salvare o rifiutare il tono, premere  (Opzioni), scegliere la funzione desiderata e premere  (OK).

■ Tono di avviso SMS entrante (Menu 5-5)

Impostare il tono di avviso per i messaggi di testo. Scorrere fino al livello desiderato e premere  (OK).

■ Toni di tastiera (Menu 5-6)

Imposta il livello di volume per i toni di tastiera. Scorrere fino al livello desiderato e premere  (OK).

■ Toni di avviso (Menu 5-7)

Imposta il telefono affinché emetta un tono di avviso, ad esempio quando la batteria è quasi scarica. Questa impostazione non ha effetto sui toni relativi ai servizi di rete.

■ Con vibrazione (Menu 5-8)



Imposta il telefono in modo tale che vibri quando si riceve una chiamata vocale o un messaggio di testo. È inoltre possibile impostare il telefono in modo tale che prima vibri e poi squilli.

L'avviso con vibrazione è disattivato quando il telefono è collegato ad un caricabatterie o ad un supporto da tavola.

■ Screen saver (Menu 5-9)

Imposta il disegno che viene visualizzato in modalità di attesa dopo un periodo di tempo selezionato (denominato 'a termine'). È inoltre possibile utilizzare immagini animate come salvaschermo.

Selezionare *Non attivo*, *Attivo* (viene visualizzato il salvaschermo selezionato in precedenza) *A termine* oppure *Screen saver* e premere  (OK).

Se si è selezionato *Screen saver*, viene visualizzato il disegno del salvaschermo correntemente selezionato. Per modificarlo, scegliere il disegno desiderato e premere  (*Usa*). Se si è selezionato *A termine*, scegliere il tempo desiderato e premere  (OK).

L'uso di immagini animate come salvaschermo riduce la carica del telefono e pertanto il tempo di funzionamento del telefono. Per scaricare immagini animate, vedere la funzione *Immagine* in Come spostarsi tra le pagine di un servizio WAP a pagina 112.



10. Impostazioni (Menu 6)

Tramite il menu *Impostazioni* è possibile effettuare



- le impostazioni chiamata (Menu 6-1)
- le impostazioni telefono (Menu 6-2)
- le impostazioni di sicurezza (Menu 6-3)

È possibile riportare le impostazioni di menu ai loro valori originali utilizzando la funzione *Ripristino impostazioni iniziali* (Menu 6-4).



Per accedere a questo menu: in modalità di attesa, premere  (Menu), scorrere fino a *Impostazioni* e premere  (Selezione).

■ Impostazioni chiamata (Menu 6-1)

Richiamo automatico

Quando questa funzione è attivata, il telefono effettua fino a dieci tentativi di collegamento con un numero telefonico dopo una chiamata senza risposta.

Chiamata rapida

Quando tale funzione è attivata, è possibile chiamare i nominativi e i numeri telefonici assegnati ai tasti di selezione rapida da  a , tenendo premuto il tasto corrispondente.

Tenendo premuto  si può chiamare il numero della propria segreteria telefonica.

Opzioni avviso di chiamata

Quando è attivato questo servizio, la rete segnala una nuova chiamata in entrata durante quella in corso. Vedere Come rispondere ad una chiamata mentre ne è in corso un'altra a pagina 36.

Invio proprio numero

Si tratta di un servizio di rete che consente di impostare il telefono in modo che il proprio numero telefonico sia visibile (*Sì*) oppure non visibile (*No*) all'interlocutore. Se si seleziona *Impost. da rete*, viene utilizzata l'impostazione stabilita con il fornitore di servizi.

Chiamate uscenti con

Il telefono può venire utilizzato con una carta SIM che supporta due numeri telefonici, cioè due linee telefoniche. Si tratta di un servizio di rete.

In questo menu è possibile selezionare la linea telefonica desiderata (1 o 2) per effettuare chiamate o per evitare la selezione della linea. È possibile rispondere alle chiamate su entrambe le linee indipendentemente da quella selezionata.

Se si seleziona la linea 2 senza essere abbonati a questo servizio di rete, non sarà possibile effettuare chiamate. Quando viene selezionata la linea 2, mentre l'apparecchio è in modalità di attesa, nella parte superiore sinistra del display appare 2.

Per consentire o evitare la selezione della linea è necessario il codice PIN2.



Suggerimento: in modalità di attesa è possibile passare da una linea all'altra tenendo premuto



Risposta automatica

È possibile impostare il telefono affinché risponda ad una chiamata in entrata dopo uno squillo.

Questa funzione può venire utilizzata quando il telefono è collegato al kit vivavoce per auto PPH-1 o all'auricolare HDC-5. Quando viene utilizzato il kit vivavoce, si noti che gli spinotti di alcuni accendisigari non forniscono alimentazione a motore spento.

Questa funzione non si attiva quando i toni del telefono sono impostati su *Senza suoneria*.

■ Impostazioni telefono (Menu 6-2)

Lingua

È possibile selezionare la lingua in cui si desidera visualizzare il testo sul display.

Se *Automatico* è selezionato, il telefono seleziona la lingua in base alle informazioni sulla carta SIM.

Questa impostazione determina inoltre quali caratteri sono disponibili quando si scrive il testo, ad esempio un nominativo o un messaggio di testo.

Informazione microcella

Si tratta di un servizio di rete che consente di impostare il telefono in modo che indichi quando viene usato nell'area coperta da una rete cellulare basata sulla tecnologia MCN (Micro Cellular Network). In tale rete le chiamate locali potrebbero avere un costo ridotto.

Messaggio iniziale in accensione

È possibile scrivere un messaggio che viene visualizzato brevemente all'accensione del telefono.

Selezione operatore

È possibile impostare il telefono affinché selezioni automaticamente una delle reti cellulari disponibili nella zona in cui ci si trova (impostazione predefinita), oppure si può selezionare manualmente la rete desiderata da un elenco di reti.

Quando si seleziona una rete manualmente, questa deve avere stipulato un contratto di "roaming" con l'operatore della propria rete (cioè l'operatore la cui carta SIM è inserita nel telefono). In caso contrario, viene visualizzato il messaggio *Non accessibile*.

Il telefono rimane in modalità manuale fino a quando non viene selezionata quella automatica o non viene inserita un'altra carta SIM nel telefono.

Illuminazione

È possibile attivare o disattivare l'illuminazione del display e della tastiera. Questa impostazione è disponibile quando il telefono è collegato al kit vivavoce per auto PPH-1.

Conferma azioni serv. SIM

È possibile impostare il telefono affinché visualizzi (*Sì*) o non visualizzi (*No*) messaggi di conferma durante l'uso dei servizi relativi alla carta SIM. Vedere inoltre Servizi SIM (Menu 14) a pagina 119.

■ Impostazioni di sicurezza (Menu 6-3)

Questo telefono è dotato di un sistema di sicurezza versatile che impedisce l'uso non autorizzato del telefono o della carta SIM.

Richiesta codice PIN

È possibile impostare il telefono in modo tale che all'accensione richieda di specificare il codice PIN della carta SIM. Per questa funzione è necessario immettere il codice PIN. Vedere inoltre Codici di accesso a pagina 120.

Alcune carte SIM non consentono la disattivazione della richiesta del codice PIN.

Servizio blocco chiamate

Questo servizio di rete consente di limitare le chiamate in entrata e in uscita dal telefono. Per questa funzione è necessaria la password per il blocco delle chiamate fornita dall'operatore della rete locale.

1. Selezionare una delle seguenti restrizioni di chiamata:

Chiamate uscenti: non è possibile effettuare alcuna chiamata.

Chiamate internazionali: non è possibile effettuare chiamate all'estero quando ci si trova nel proprio Paese.

Internazionali eccetto verso il proprio paese: quando ci si trova all'estero, non è possibile effettuare chiamate internazionali ad eccezione di quelle verso il proprio Paese.

Chiamate entranti: non è possibile ricevere alcuna chiamata.

Chiamate entranti all'estero: non è possibile ricevere alcuna chiamata quando ci si trova all'estero.

Annullare tutti i blocchi: è possibile effettuare e ricevere chiamate senza alcuna restrizione. Se si seleziona questa opzione, il passaggio successivo non sarà disponibile.

2. Attivare la restrizione chiamata (*Attiva*) o disattivarla (*Annulla*), oppure verificare i tipi di chiamata che sono bloccati (*Verifica*).



Nota: quando è attivo il blocco delle chiamate, è comunque possibile chiamare alcuni numeri di emergenza su determinate reti (112 o altri numeri ufficiali di emergenza).

Numeri consentiti

È possibile limitare le chiamate in uscita ai soli numeri telefonici selezionati, purché la carta SIM lo consenta. Per questa funzione è necessario disporre del codice PIN2 (vedere Codici di accesso a pagina 120).

Quando questa funzione è attivata, è possibile chiamare unicamente i numeri telefonici inclusi nell'elenco di numeri consentiti o che iniziano con le stesse cifre di un numero sull'elenco.

Tramite la funzione *Numeri*, è possibile controllare i numeri telefonici (*Cerca*), aggiungerne di nuovi all'elenco (*Aggiungi nome*) nonché azzerare l'elenco (*Cancella tutto*).

Tramite la funzione *Cerca* è possibile modificare, cancellare o chiamare il numero telefonico visualizzato premendo  (*Opzioni*), quindi selezionando l'opzione desiderata.



Nota: quando è attiva l'opzione per le sole chiamate a numeri consentiti, è comunque possibile chiamare alcuni numeri di emergenza su determinate reti (ad esempio 112 o altri numeri ufficiali di emergenza).

Gruppo chiuso d'utenti

Questo servizio di rete consente di specificare un gruppo di persone che si possono chiamare e dalle quali si possono ricevere telefonate.

Predefinito consente di reimpostare il telefono affinché utilizzi il gruppo concordato dal titolare della carta SIM e dall'operatore della rete.

Per attivare questa funzione è necessario conoscere il numero di indice del gruppo desiderato. Rivolgersi all'operatore della rete locale.

Dopo avere selezionato un gruppo chiuso di utenti, l'indicatore  e il numero di indice del gruppo specificato vengono visualizzati mentre il telefono si trova in modalità di attesa.



Nota: quando è attiva l'opzione che abilita le chiamate solo verso un gruppo limitato di utenti, è comunque possibile chiamare alcuni numeri di emergenza su determinate reti (ad esempio 112 o altri numeri ufficiali di emergenza).

Livello di sicurezza

Consente di impostare il telefono affinché richieda il codice di sicurezza quando viene inserita una nuova carta SIM nel telefono (opzione *Telefono*) o quando si seleziona la Rubrica interna (*Memoria*). (Per "una nuova carta SIM" si intende una carta non inclusa tra le ultime cinque utilizzate con il telefono.)

Per questa funzione è necessario immettere il codice di sicurezza (vedere Codici di accesso a pagina 120).

Si noti che quando si modifica questa impostazione, vengono azzerati tutti gli elenchi delle ultime chiamate nei menu da 4-1 a 4-3.

Vedere inoltre Codice di sicurezza a 17, Accensione e spegnimento del telefono a pagina 28, Selezione della memoria per i nominativi e i numeri telefonici (Memoria in uso) a pagina 53 e Codici di accesso a pagina 120.

Sostituire codici accesso

È possibile sostituire i seguenti codici di accesso: codice di sicurezza, codice PIN, codice PIN2, password di blocco. Tali codici possono includere solo i numeri da 0 a 9.

Il telefono richiede prima di immettere il codice corrente e successivamente quello nuovo per due volte.



Nota: evitare di usare codici di accesso simili ai numeri di emergenza, come 112, per evitare di chiamare involontariamente un servizio di emergenza.

■ Ripristino impostazioni iniziali (Menu 6-4)

È possibile riportare le impostazioni di menu ai loro valori originali. Per eseguire tale operazione è necessario immettere il codice di sicurezza.



Questa funzione non ha alcun effetto ad esempio sulle seguenti funzioni:

- nominativi e numeri telefonici memorizzati nella Rubrica
- messaggi di testo e con disegni
- numeri telefonici elencati nel menu *Registro ch.*
- deviazioni

11. Deviazioni (Menu 7)

Tramite il menu *Deviazioni* è possibile deviare le chiamate in entrata sulla propria segreteria telefonica o su un altro numero telefonico (servizio di rete).



Per accedere a questo menu: in modalità di attesa, premere  (*Menu*), scorrere fino a *Deviazioni* e premere  (*Selezione*).

■ Selezione di una modalità di deviazione

1. Scorrere fino ad una delle seguenti opzioni di deviazione e premere  (*Selezione*):¹

Deviazione totale chiamate vocali

Deviazione se occupato: la chiamata viene ridiretta mentre ne è in corso un'altra o quando la si rifiuta.

Deviazione se nessuna risposta: quando non si risponde ad una chiamata, questa viene ridiretta.

Deviazione se non disponibile: la chiamata viene ridiretta quando il telefono è spento o si trova fuori dall'area coperta dall'operatore della rete.

Deviazione se non è possibile rispondere: la chiamata viene ridiretta quando non si risponde, oppure se il telefono è occupato, spento o si trova fuori dall'area coperta dall'operatore della rete.

Annulare tutte le deviazioni: disattiva tutte le opzioni di deviazione. Se si seleziona questa opzione, i passaggi successivo non saranno disponibili.

1. Le opzioni di deviazione non supportate dall'operatore della rete locale potrebbero non venire visualizzate.

2. Attivare l'opzione selezionata (*Attiva*) o disattivarla (*Annulla*), verificare se l'opzione di deviazione è attiva (*Verifica*) o specificare un intervallo ad essa relativa (funzione non disponibile per tutte le opzioni di deviazione).
3. Se si è selezionato *Attiva*, scegliere dove trasferire le chiamate in entrata (Segreteria tel. o altro numero telefonico).

Se si è selezionato *Verifica*, premere  (*Numero*) per visualizzare il numero telefonico a cui vengono deviate le chiamate.

Premendo , se disponibile, quindi selezionando *Ritardo*, viene visualizzato l'intervallo di tempo dopo il quale le chiamate vengono deviate.

Potrebbero essere attive varie opzioni di deviazione contemporaneamente.

Quando vengono deviate tutte le chiamate, in modalità di attesa appare .

Ogni linea telefonica potrebbe avere le proprie impostazioni di deviazione. Vedere inoltre Chiamate uscenti con a pagina 81.



Suggerimento: quando si riceve una chiamata, premendo  la chiamata viene deviata se *Deviazione se occupato* è attivo.

12. Giochi (Menu 8)

Il telefono dispone dei seguenti giochi: *Snake II*, *Space impact*, *Bantumi*, *Pairs II*, *Bumper*





Per accedere a questo menu: in modalità di attesa, premere  (Menu), scorrere fino a *Giochi* e premere  (Selezione).



Nota: per potere usare questa funzione, il telefono deve essere acceso. Non accendere il telefono quando ne è vietato l'uso o quando l'apparecchio può causare interferenze o situazioni di pericolo.











■ Regolazione delle impostazioni di tutti i giochi

1. Nel menu *Giochi*, scorrere fino a *Impostazioni* e premere  (Selezione).
2. Scegliere l'impostazione desiderata e premere  (Selezione).

È possibile impostare i toni, l'illuminazione e la vibrazione (*Vibrazione*), nonché memorizzare il numero di iscrizione al Club Nokia. Per utilizzare i servizi del Club Nokia, ad esempio per inviare i propri punteggi più alti realizzati, è necessario disporre del relativo numero di iscrizione. Per ulteriori informazioni sul Club Nokia e sui servizi di gioco, visitare il sito www.club.nokia.com.

Si noti che se la funzione *Con vibrazione* è disattivata, il telefono non vibra anche se la funzione *Vibrazione* è attiva.

■ Uso dei giochi

1. Nel menu *Giochi*, scorrere fino a *Giochi* e premere  (**Seleziona**).
2. Scegliere il gioco che si desidera utilizzare e premere  (**Seleziona**).
3. Scorrere fino ad una delle seguenti opzioni e premere  (**Seleziona**). È possibile che per il gioco selezionato non siano disponibili tutte le opzioni.
 - **Nuovo gioco**: inizia una nuova sessione di gioco.
 - **Punteggi alti**: mostra i punteggi più alti realizzati. Per inviare il proprio punteggio al segnapunti del Club Nokia, scorrere fino al punteggio desiderato e premere  (**Invia**). Il punteggio viene inviato al Club Nokia tramite connessione WAP.
 - **Istruzioni**: mostra un testo guida per insegnare a giocare. È possibile scorrere lungo il testo con  o .
 - **Continua**: riattiva il gioco interrotto se si preme  o . Avviare il gioco premendo qualsiasi tasto eccetto ,  o .
 - **Opzioni**: consente di regolare le impostazioni del gioco selezionato (ad esempio il livello di difficoltà).

■ Connessione al servizio WAP del Club Nokia

Nel menu *Giochi*, scorrere fino a *Servizi giochi* e premere  (*Seleziona*).

Il telefono tenta di connettersi alle pagine WAP del Club Nokia utilizzando il set di impostazioni di connessione correntemente attivo.

Se la connessione non ha esito positivo e viene visualizzato un messaggio di errore (quale ad esempio *Verificare impostazioni servizi*), potrebbe non essere possibile accedere al Club Nokia dal servizio WAP con le impostazioni di connessione correntemente attive. In tal caso, accedere al menu Servizi, attivare un altro set di impostazioni di connessione (vedere Collegamento ad un servizio WAP a pagina 111) e ritentare la connessione al Club Nokia utilizzando la funzione relativa ai servizi di gioco.



Per la disponibilità dei diversi servizi WAP, i prezzi e le tariffe, rivolgersi all'operatore della rete e/o al fornitore di servizi WAP.

13. Calcolatrice (Menu 9)

Il telefono è dotato di una calcolatrice che può inoltre essere utilizzata per effettuare conversioni di valuta approssimative.



La calcolatrice ha un livello di precisione limitato, pertanto potrebbero verificarsi errori di arrotondamento, soprattutto nelle divisioni molto lunghe.







Per accedere a questo menu: in modalità di attesa, premere  (Menu), scorrere fino a *Calcolatrice* e premere  (Selezione).





Nota: per potere usare questa funzione, il telefono deve essere acceso. Non accendere il telefono quando ne è vietato l'uso o quando l'apparecchio può causare interferenze o situazioni di pericolo.

■ Operazioni matematiche



Per iniziare un calcolo è possibile utilizzare i seguenti tasti:

-  - : inserisce una cifra. Per modificare il segno, premere  (Opzioni) e selezionare *Cambia segno*.
- : inserisce la virgola decimale.
- : cancella la cifra a sinistra.
- : Premere una volta (per +) per aggiungere, due volte (per -) per sottrarre, tre volte (per *) per moltiplicare e quattro volte (per /) per dividere. In alternativa, è possibile premere  (Opzioni), quindi selezionare la funzione desiderata.

- Per il risultato, premere  (**Opzioni**) e selezionare *Risultato*. Tenendo premuto  si azzerà il display per un nuovo calcolo.

■ Conversione di valuta



1. Per impostare il tasso di cambio:

- Premere  (**Opzioni**) e selezionare *Tasso cambio*.
- Selezionare una delle opzioni di cambio visualizzate e premere  (**OK**).

Ad esempio, se ci si trova nel Regno Unito e si desidera convertire le sterline in franchi francesi, selezionare *Da valuta propria in straniera*.





- Immettere il tasso di cambio e premere  (**OK**).  inserisce la virgola decimale.

2. Per effettuare una conversione:

- Digitare l'importo da convertire.
- Premere  (**Opzioni**).
- Scorrere fino a *In propria* o *In straniera* e premere  (**OK**). Nell'esempio riportato in precedenza, è necessario selezionare *In straniera* poiché si desidera convertire la valuta locale (sterlina) in una valuta straniera (franchi).

■ Conversione di valuta in modalità di attesa

È possibile effettuare conversioni di valuta in modalità di attesa. Per usare questa funzione è necessario prima impostare il tasso di cambio nel menu Calcolatrice.



1. Digitare l'importo da convertire nella propria valuta o in quella straniera. Premere  per ottenere la virgola decimale (appare un asterisco).
2. Premere due volte  o . Il testo al di sopra di  cambia da **Chiama** a **Converti** e l'asterisco viene sostituito da una virgola decimale.
3. Premere  (**Converti**).

Per ritornare alla modalità di attesa premere  (**OK**).

14. Promemoria (Menu 10)

Questo sistema consente di salvare brevi promemoria con un avviso. Il telefono inizia ad emettere dei toni di avviso quando si raggiunge la data e l'ora impostata.







Per accedere a questo menu: in modalità di attesa, premere  (Menu), scorrere fino a *Promemoria* e premere  (Selezione).





Nota: per potere usare questa funzione, il telefono deve essere acceso. Non accendere il telefono quando ne è vietato l'uso o quando l'apparecchio può causare interferenze o situazioni di pericolo.





■ Aggiunta di un promemoria

1. Scorrere fino a *Aggiungi nuovo* e premere  (Selezione).
2. Scrivere il promemoria (vedere Scrittura del testo a pagina 40).
3. Quando il promemoria è pronto, premere  (OK) per le opzioni riportate di seguito. Scorrere fino all'opzione desiderata e premere  (OK).
 - *Allarme attivo:* imposta un allarme per il promemoria. Digitare la data e premere  (OK), quindi digitare l'ora e premere  (OK).
 - *All. non attivo:* non è impostato alcun allarme per il promemoria.



■ Visualizzazione dei promemoria

1. Scorrere fino a *Visualizza tutti* e premere  (*Selezione*).
2. Scorrere fino al promemoria desiderato. È possibile premere  (*Opzioni*) per accedere alle seguenti opzioni:
 - *Cancella*: cancella il messaggio.
 - *Modifica*: consente di modificare il promemoria e la data e l'ora dell'allarme.
 - *Invia*: per inviare come messaggio di testo (SMS) il promemoria senza segnale di avviso ad un telefono compatibile.

■ Cancellazione di un promemoria

1. Scorrere fino a *Cancella* e premere  (*Selezione*).
2. Scorrere fino ad una delle seguenti opzioni e premere  (*OK*):
 - *Uno ad uno*: elimina i promemoria uno alla volta. Selezionare il promemoria che si desidera cancellare e premere  (*Cancella*).
 - *Tutti*: elimina tutti i promemoria. Premere  (*Sì*) per confermare l'eliminazione.

■ Quando viene raggiunta l'ora del promemoria

Se il telefono è acceso, emette un segnale di avviso, l'illuminazione lampeggia e viene visualizzato il testo del promemoria. È possibile arrestare l'avviso premendo . Premendo  (*Ripeti*), il segnale di avviso si arresta per alcuni minuti.



Se il telefono è spento, il promemoria viene visualizzato alla sua riaccensione.

15. Orologio (Menu 11)



Il telefono è dotato di un orologio che può inoltre essere utilizzato quale sveglia.

Questo menu contiene inoltre le impostazioni dell'ora, un cronometro e un timer per il conteggio alla rovescia.

Per accedere a questo menu: in modalità di attesa, premere  (**Menu**), scorrere fino a *Orologio* e premere  (**Seleziona**).

■ Sveglia (Menu 11-1)

Il telefono può essere impostato affinché emetta un avviso all'orario desiderato.



Se quando si accede a questa funzione la sveglia è disattivata, digitare l'orario della sveglia desiderato in ore e minuti e premere  (**OK**).

Se quando si accede a questa funzione la sveglia è attivata, selezionare *Sì* per modificare l'ora della sveglia oppure *No* per disattivarla.

Quando viene raggiunto l'orario della sveglia

Il telefono emette un tono di avviso con il volume selezionato tramite la funzione *Livello suoneria* (vedere a pagina 75) e lampeggiano l'illuminazione e il testo *Sveglia!*. È possibile arrestare l'avviso premendo un tasto qualsiasi.

Se si lascia che la sveglia suoni per un minuto o si preme  (**Ripeti**), il segnale di avviso si arresta per alcuni minuti, quindi viene emesso nuovamente.

Se l'orario su cui è impostata la sveglia viene raggiunto quando il telefono è spento, l'apparecchio inizia ad emettere il tono di avviso. Se si preme un tasto diverso da  (Ripeti), viene richiesto se si desidera attivare il telefono per le chiamate. Premere  (Se) per accendere il telefono o  per tenere il telefono spento.



Nota: non accendere il telefono quando ne è vietato l'uso o quando l'apparecchio può causare interferenze o situazioni di pericolo.

■ Impostazioni orologio (Menu 11-2)

È possibile attivare o disattivare la visualizzazione dell'ora, regolare l'ora o scegliere il formato da 12 o da 24 ore. Quando la visualizzazione dell'ora è attivata, l'ora appare in modalità di attesa.

Se si toglie la batteria dal telefono, potrebbe essere necessario reimpostare l'orario.

■ Impostazione data (Menu 11-3)

È possibile impostare la data corretta per l'orologio incorporato.

■ Cronometro (Menu 11-4)

Il cronometro può essere usato per calcolare il tempo (ad esempio durante le attività sportive).

La precisione del cronometro è di un centesimo di secondo. Il tempo di calcolo totale è di 10 ore al massimo.

Si noti che l'utilizzo del cronometro riduce la carica della batteria e pertanto il tempo di funzionamento del telefono. Accertarsi di non lasciare il cronometro attivo mentre si eseguono altre operazioni con il telefono.



Nota: per potere usare questa funzione, il telefono deve essere acceso. Non accendere il telefono quando ne è vietato l'uso o quando l'apparecchio può causare interferenze o situazioni di pericolo.

1. All'interno di questo menu, premere (**Invio**) per avviare il cronometro.
2. Per controllare il tempo cronometrato, premere (**Stop**). Quando il cronometro viene arrestato, premere (**Opzioni**) per accedere alle seguenti funzioni. È possibile accedere ad un altro gruppo di funzioni. Scorrere fino alla funzione desiderata e premere (**Selezione**).

Invio: riavvia il cronometraggio dall'ultimo arresto.

Riavvia: arresta il cronometraggio corrente e imposta l'orario su zero.

Chiudi: il telefono entra in modalità di attesa. Per continuare a cronometrare, accedere a questo menu.

Per impostare il cronometraggio affinché continui in modalità non prioritaria, premere due volte . Durante il cronometraggio, in modalità di attesa l'icona lampeggia.

■ Conteggio alla rovescia (Menu 11-5)

Il conteggio alla rovescia consente di impostare il telefono affinché emetta un avviso dopo una certa ora.



Nota: per potere usare questa funzione, il telefono deve essere acceso. Non accendere il telefono quando ne è vietato l'uso o quando l'apparecchio può causare interferenze o situazioni di pericolo.

Per impostare la sveglia, digitare l'orario in ore e minuti. Premere (**Invio**) per avviare il timer.

Per arrestare il timer o modificare l'orario, aprire questo menu, selezionare la funzione desiderata e premere  (OK).

Durante l'attivazione del timer, in modalità di attesa appare .

Se l'orario impostato per l'avviso viene raggiunto mentre il telefono si trova in modalità di attesa, l'apparecchio emette un segnale di avviso e il relativo testo lampeggia sul display. È possibile arrestare l'avviso premendo un tasto qualsiasi. Se non viene premuto alcun tasto entro 30 secondi, l'avviso si arresta automaticamente.

■ **Aggiorn.autom. data/ora (Menu 11-6)**

Questo servizio di rete aggiorna l'orologio del telefono in base al fuso orario dove ci si trova.

Se si seleziona *Sì*, l'ora e la data vengono aggiornate automaticamente.

Se si seleziona *Confermare*, il telefono chiede conferma prima dell'aggiornamento.



Se si seleziona *No*, l'ora e la data non vengono aggiornate.

16. Modo d'uso (Menu 12)

I toni del telefono e il salvaschermo possono essere impostati nel modo preferito selezionando il gruppo di impostazioni desiderate o 'modo d'uso'.







Questo facilita la regolazione del telefono per eventi ed ambienti diversi.

Per accedere a questo menu: in modalità di attesa, premere  (**Menu**), scorrere fino a *Modo d'uso* e premere  (**Seleziona**).





Si noti che le impostazioni del modo d'uso selezionato possono venire facilmente regolate nel menu Toni (vedere pagina 75).

■ Selezione di un modo d'uso da utilizzare





Per modificare il modo d'uso del telefono, eseguire una delle seguenti operazioni:

- In modalità di attesa o nel corso di una chiamata: premere rapidamente il tasto . Scorrere fino al modo d'uso desiderato e premere  (**OK**).
- Nel menu *Modo d'uso*, scorrere fino al modo d'uso desiderato e premere  (**Seleziona**), scorrere fino a *Attiva* e premere  (**OK**).



Suggerimento: per attivare rapidamente il modo d'uso in modalità di attesa, premere  ed il tasto numerico corrispondente al modo d'uso desiderato. Ad esempio, per attivare il modo d'uso *Silenzioso*, premere  e . Per tornare al modo d'uso *Normale*, premere  e .

■ Modifica delle impostazioni di un modo d'uso

1. Nel menu *Modo d'uso*, scorrere fino al modo d'uso del quale si desidera modificare le impostazioni e premere  (*Selezione*). È possibile selezionare uno dei seguenti modi d'uso:
 - *Normale*: questa è l'impostazione predefinita.
 - *Silenzioso*: disattiva tutti i toni del telefono. Quando i toni sono disattivati, in modalità di attesa appare .
 - *Toni bassi*: imposta i toni del telefono su un livello di volume basso.
 - *Toni alti*: imposta i toni del telefono su un livello di volume alto.
 - *(vuoto)*: È possibile sostituire questo modo d'uso con un modo d'uso ricevuto, ad esempio, dal fornitore di servizi. Per la disponibilità e altre informazioni, rivolgersi al proprio o ad altri fornitori di servizi.
2. Scorrere fino a *Personalizza* e premere  (*OK*).
3. Scorrere fino all'impostazione desiderata (vedere di seguito) e premere  (*Selezione*).
4. Scorrere fino all'opzione di impostazione e premere  (*OK*).

■ Impostazioni disponibili in un modo d'uso

Tono di chiamata

Imposta il tono delle chiamate vocali. Scorrere fino alla funzione desiderata e premere  (*OK*). I toni ricevuti da altri utenti o composti da sé possono essere individuati alla fine dell'elenco dei toni.

Livello suoneria

Imposta il livello del volume della suoneria e dei toni di chiamata e di avviso dei messaggi. Scorrere fino al livello desiderato e premere  (OK).

Segnale di chiamata

Definisce il tipo di notifica generato dal telefono per le chiamate vocali in entrata. Le opzioni sono: *Suoneria*, *Ascendente*, *Suona x 1*, *Bip x 1* e *Senza suoneria*.

Se *Senza suoneria* è selezionato, vengono disattivati tutti i toni del telefono e viene visualizzato .

Tono di avviso SMS entrante

Impostare il tono di avviso per i messaggi di testo. Scorrere fino al livello desiderato e premere  (OK).

Toni di tastiera

Imposta il livello di volume per i toni di tastiera. Scorrere fino al livello desiderato e premere  (OK).

Toni di avviso

Imposta il telefono affinché emetta un tono di avviso, ad esempio quando la batteria è quasi scarica. Questa impostazione non ha effetto sui toni relativi ai servizi di rete.

Con vibrazione



Imposta il telefono in modo tale che vibri quando si riceve una chiamata vocale o un messaggio di testo. È inoltre possibile impostare il telefono in modo tale che prima vibri e poi squilli.

L'avviso con vibrazione è disattivato quando il telefono è collegato ad un caricabatterie o ad un supporto da tavolo.

Screen saver

Imposta il disegno che viene visualizzato in modalità di attesa dopo un periodo di tempo selezionato (denominato 'a termine'). È possibile selezionare gli stessi disegni del menu *Messaggi con disegno*.

Scorrere fino a *Non attivo*, *Attivo* (viene visualizzato il salvaschermo selezionato in precedenza) *A termine* oppure *Screen saver* e premere  (OK).

Se si è selezionato *Screen saver*, viene visualizzato il disegno del salvaschermo correntemente selezionato. Per modificarlo, scegliere il disegno desiderato e premere  (Usa). Se si è selezionato *A termine*, scegliere il tempo desiderato e premere  (OK).

L'uso di immagini animate come salvaschermo riduce la carica del telefono e pertanto il tempo di funzionamento del telefono.



Rinomina

Consente di modificare il nome del modo d'uso. Questa funzione non è disponibile per il modo d'uso *Normale*.

Digitare il nuovo nome (vedere Scrittura del testo a pagina 40) e premere  (OK).

■ Ricezione di un modo d'uso (nome del modo d'uso, tono di chiamata e salvaschermo)



Quando si riceve un modo d'uso inviato ad esempio da un sito Web, viene emesso un tono di avviso e viene visualizzato il relativo testo. Per la disponibilità e altre informazioni, rivolgersi al proprio o ad altri fornitori di servizi.

1. Premere  (**Opzioni**) e selezionare **Dettagli** (per visualizzare i dettagli relativi al modo d'uso), **Salva** (per aggiungere il modo d'uso al relativo elenco) oppure **Rifiuta** (per cancellare il modo d'uso).
2. Se è stato selezionato **Dettagli**, scorrere fino all'impostazione desiderata (nome del modo d'uso, tono di chiamata o salvaschermo) e premere  per visualizzare o ascoltare.
Se si è selezionato **Salva**, scorrere fino al modo d'uso che si desidera sostituire con quello nuovo e premere  (**OK**).

17. Servizi WAP (Servizi – Menu 13)

Tramite questo menu è possibile accedere a diversi servizi WAP (Wireless Application Protocol) quali servizi bancari, di intrattenimento e giochi online. Tali servizi sono stati appositamente progettati per i telefoni cellulari e vengono gestiti dai fornitori di servizi WAP.



Per accedere a questo menu: in modalità di attesa, premere  (Menu), scorrere fino a *Servizi* e premere  (Selezione).



Nota: per potere usare questa funzione, il telefono deve essere acceso. Non accendere il telefono quando ne è vietato l'uso o quando l'apparecchio può causare interferenze o situazioni di pericolo.

Per la disponibilità dei servizi WAP, i prezzi e le tariffe, rivolgersi all'operatore della rete e/o al fornitore dei servizi WAP di cui si desidera utilizzare il servizio. I fornitori dei servizi forniranno inoltre le informazioni relative all'utilizzo dei servizi da loro offerti.

Si noti che per le pagine relative ai servizi WAP viene utilizzato il linguaggio WML (Wireless Mark-up Language). Sul telefono non è possibile visualizzare le pagine Web che utilizzano il linguaggio HTML (Hyper-Text Mark-up Language).

■ Operazioni di base per l'accesso e l'uso di un servizio WAP

1. Definire le impostazioni di connessione necessarie per l'accesso ad un servizio WAP che si desidera utilizzare.

Vedere Impostazione del telefono per l'uso di un servizio WAP.

2. Salvare le impostazioni di connessione.
Vedere Impostazione del telefono per l'uso di un servizio WAP. Vedere inoltre Regolazione delle impostazioni dell'aspetto delle pagine WAP a pagina 115.
3. Effettuare una chiamata, ad esempio la connessione, al servizio WAP in questione. Vedere Collegamento ad un servizio WAP a pagina 111.
4. Sfogliare le pagine relative al servizio WAP. Vedere Come spostarsi tra le pagine di un servizio WAP a pagina 112.
5. Una volta conclusa l'operazione, terminare la connessione al servizio WAP. Vedere Termine di una connessione WAP a pagina 114.







■ Impostazione del telefono per l'uso di un servizio WAP

Le impostazioni di connessione possono venire fornite come messaggio di testo dall'operatore della rete o dal fornitore di servizi che offre il servizio WAP desiderato. Per ulteriori informazioni, rivolgersi all'operatore della rete o al fornitore di servizi oppure visitare il sito Web del Club Nokia (www.club.nokia.com).

In caso contrario, è possibile immettere manualmente le impostazioni. Per le impostazioni appropriate, rivolgersi all'operatore della rete o al fornitore di servizi. Le impostazioni WAP potrebbero essere disponibili ad esempio sul sito Web dell'operatore della rete o del fornitore del servizio.





Salvataggio delle impostazioni ricevute come messaggio di testo

Quando le impostazioni di connessione vengono ricevute come messaggio di testo, appare il messaggio *Impostazioni servizi ricevute*.



- Per salvare le impostazioni ricevute: premere  (**Opzioni**), scorrere fino a *Salva* e premere  (**Selezione**).
 - Se si desidera visualizzare le impostazioni prima di salvarle: premere  (**Opzioni**), scorrere fino a *Visualizza* e premere  (**Selezione**).
- Premere  (**Salva**) per salvare le impostazioni oppure  per tornare all'elenco delle opzioni.













Immissione manuale delle impostazioni di connessione





Per le impostazioni appropriate, rivolgersi all'operatore della rete o al fornitore di servizi.

1. Nel menu *Servizi*, scorrere fino a *Impostazioni* e premere  (**Selezione**).
 2. Premere  (**Selezione**) quando appare il messaggio *Impostazioni di connessione*.
 3. Scorrere fino a un set di impostazioni di connessione, quindi premere  (**Opzioni**).
- Un set è un insieme di impostazioni necessarie per la connessione ad un servizio WAP.
4. Scorrere fino a *Modifica* e premere  (**Selezione**).
 5. Scorrere fino a ciascuna delle impostazioni indicate di seguito, quindi premere  (**Selezione**).

Effettuare individualmente ciascuna delle impostazioni necessarie.

- **Homepage:** digitare l'indirizzo della homepage del servizio WAP desiderato (premere  per un istante) e premere  (**OK**).
- **Tipo di connessione:** scorrere fino a *Continuo* o *Temporaneo* e premere  (**Selezione**).

- **Sicurezza di connessione:** scorrere fino a *Sì* o *No* e premere  (**Seleziona**).
Quando la sicurezza di connessione è attiva, il telefono tenta di utilizzare un tipo di connessione sicura al servizio WAP. Se non vi sono connessioni sicure disponibili, la connessione non viene stabilita. Se si desidera connettersi anche senza la connessione sicura, impostare la sicurezza di connessione su *No*.
- **Tipo trasporto:** scorrere fino a *USSD* o *Dati* e premere  (**Seleziona**). Per i prezzi, la velocità di connessione e altre informazioni, rivolgersi all'operatore della rete o al fornitore del servizio.
- **Codice servizio** (visualizzato se il trasporto è di tipo USSD): digitare il codice e premere  (**OK**).
- **Numero servizio** (visualizzato se il trasporto è di tipo USSD): digitare il numero del servizio e premere  (**OK**).
- **Numero chiamata** (visualizzato se il trasporto è di tipo Dati): digitare il numero e premere  (**OK**).
- **Indirizzo IP** (visualizzato se il trasporto è di tipo Dati): digitare l'indirizzo (premere  per un istante) e premere  (**OK**).
- **Tipo autenticazione** (visualizzato se il trasporto è di tipo Dati): Scorrere fino a *Sicuro* o *Normale* e premere  (**Seleziona**).
- **Tipo chiamata dati** (visualizzato se il trasporto è di tipo Dati): scorrere fino a *Analogico* o *ISDN* e premere  (**Seleziona**).
- **Nome utente** (visualizzato se il trasporto è di tipo Dati): digitare il nome utente (premere  per un istante) e premere  (**OK**).
- **Password** (visualizzato se il trasporto è di tipo Dati): digitare la password e premere  (**OK**).

6. Una volta effettuate tutte le impostazioni necessarie, è possibile modificare il nome del set di impostazioni. Premere , quindi  (**Opzioni**), scorrere fino a *Rinomina* e premere  (**Selezione**). Digitare il nome e premere  (**OK**).





Le impostazioni vengono salvate ed è possibile effettuare una connessione al servizio WAP. Vedere Collegamento ad un servizio WAP.

■ Collegamento ad un servizio WAP



Attivare le impostazioni del servizio WAP desiderato.



Se si desidera utilizzare lo stesso servizio WAP impiegato in precedenza (a cui si è acceduto tramite l'opzione *Home* nel menu *Servizi*), non è necessario attivare nuovamente le relative impostazioni.

Per attivare le impostazioni:

1. Nel menu *Servizi*, scorrere fino a *Impostazioni* e premere  (**Selezione**).
2. Scorrere fino a *Impostazioni di connessione* e premere  (**Selezione**).
3. Scorrere fino all'impostazione appropriata e premere  (**Opzioni**).
4. Scorrere fino a *Attiva* e premere  (**Selezione**).



Effettuare una connessione al servizio WAP. Eseguire una delle seguenti operazioni:

- Aprire la homepage del servizio WAP: Nel menu *Servizi*, scorrere fino a *Home* e premere  (**Selezione**). **OPPURE**
- Iniziare la connessione in modalità di attesa: se non è stato immesso alcun carattere, tenere premuto . **OPPURE**

- Selezionare un sito preferito del servizio WAP: Nel menu *Servizi*, scorrere fino a *Preferiti* e premere  (*Seleziona*). Scorrere fino al sito preferito e premere  (*Opzioni*). Scorrere fino a *Vai a* e premere  (*Seleziona*).

Assicurarsi che il set delle impostazioni di connessione correntemente attivo possa essere utilizzato con la pagina WAP a cui si riferisce il sito preferito. Se il sito preferito non è disponibile (in tal caso potrebbe apparire il messaggio *Verificare impostazioni servizi*), cambiare set di impostazioni di connessione e tentare nuovamente.

OPPURE

- Digitare l'indirizzo del servizio WAP: Nel menu *Servizi*, scorrere fino a *Vai a indirizzo* e premere  (*Seleziona*). Digitare l'indirizzo del servizio WAP (premere  per i caratteri speciali), quindi premere  (*OK*).











Si noti che non è necessario aggiungere il prefisso `http://` prima dell'indirizzo in quanto verrà aggiunto automaticamente. Se si utilizza un protocollo diverso da `http` (ad esempio, `ftp`), aggiungere il prefisso appropriato.

■ Come spostarsi tra le pagine di un servizio WAP

Una volta effettuata una connessione al servizio WAP, è possibile cominciare a spostarsi tra le pagine.

La funzione dei tasti del telefono potrebbe variare in base ai diversi servizi WAP. Seguire le indicazioni sul display. Per ulteriori informazioni, rivolgersi al fornitore del servizio WAP.

Informazioni generali sull'uso dei tasti

- Per sfogliare le pagine WAP ed evidenziare la voce desiderata, utilizzare  o . La voce potrebbe essere costituita da testo sottolineato, ad esempio un 'link'.
- Premere  o  per selezionare una voce evidenziata.
- Premere  per tornare alla pagina WAP visualizzata in precedenza.
- Tenere premuto  per sconnettersi dal servizio WAP e terminare la chiamata.
- Premere da  a  per digitare le lettere e i numeri e premere  per digitare i caratteri speciali.
- Premere  (**Opzioni**) per selezionare le opzioni riportate di seguito come esempi. Scorrere fino all'opzione desiderata e premere  (**Seleziona**).

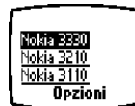

Home: per tornare alla homepage del servizio WAP.



Ricarica: per ripristinare la pagina WAP.

Selezione: per selezionare un link o qualsiasi altra voce evidenziata nella pagina WAP.

Imp. visualiz.: è possibile nascondere il testo e le immagini della pagina WAP. Per i dettagli vedere Regolazione delle impostazioni dell'aspetto delle pagine WAP a pagina 115.

Preferiti: è possibile gestire i siti preferiti, ad esempio salvando la pagina WAP corrente come preferita. Per i dettagli vedere Salvataggio e gestione dei siti preferiti a pagina 115.









Usa numero: per copiare un numero dalla pagina WAP corrente per effettuare il salvataggio o la chiamata; per terminare la chiamata. Se la pagina WAP contiene diversi numeri, è possibile selezionare quello desiderato.

Vai a indirizzo: è possibile effettuare una connessione alla pagina WAP desiderata. Digitare l'indirizzo WAP (premere  per un istante) e premere  (OK).

Svuota cache: per azzerare la memoria cache del telefono (vedere Azzeramento della memoria cache a pagina 116).

Info sicurezza: per visualizzare se la connessione è di tipo sicuro.

Esci: per uscire dal servizio e terminare la chiamata.



Immagine: è possibile scorrere un'immagine o un'immagine animata che non è possibile visualizzare per intero nel display. Utilizzare  e  (o  e ) per spostare l'immagine verso l'alto o verso il basso. Utilizzare  e  per spostare l'immagine verso sinistra o verso destra. Premere  (**Opzioni**) per accedere alle seguenti opzioni: *Successiva*, *Precedente* o *Salva*. Tramite l'opzione *Salva* è possibile salvare le immagini per utilizzarle nei messaggi con disegno o come salvaschermo e le immagini animate per utilizzarle come salvaschermo. Se l'immagine da salvare è troppo estesa per i messaggi con disegno e i salvaschermo, spostare la casella sull'immagine per selezionare l'area che si desidera salvare, quindi premere  (**Selezione**). Si noti che le immagini animate salvate da una pagina WAP non possono essere utilizzate per i messaggi con disegno.

■ Termine di una connessione WAP

Se si sta utilizzando un servizio WAP: premere  (**Opzioni**), scorrere fino a *Esci* e premere  (**Selezione**). Quando appare il messaggio *Uscire dai servizi?*, premere  (**Sì**).

Viene conclusa la connessione al servizio WAP e terminata la chiamata.

■ Regolazione delle impostazioni dell'aspetto delle pagine WAP



1. Nel menu *Servizi*, scorrere fino a *Impostazioni* e premere  (*Selezione*).
2. Scorrere fino a *Impostazioni visualizzazione* e premere  (*Selezione*).
3. Scorrere fino a *A capo automatico* o *Mostra immagini* e premere  (*Selezione*).
4. Selezionare *Sì* o *No* per *A capo automatico* e *Sì* o *No* per *Mostra immagini*.

Se *A capo automatico* è impostato su *Sì*, il testo continua alla riga successiva se non è possibile visualizzarlo sulla stessa riga.



Se *Mostra immagini* è impostato su *No*, non viene visualizzata alcuna immagine della pagina WAP. In questo modo la velocità di scorrimento delle pagine WAP contenenti più immagini potrebbe aumentare.

■ Salvataggio e gestione dei siti preferiti

Se non vi sono connessioni WAP in corso





1. Nel menu *Servizi*, scorrere fino a *Preferiti* e premere  (*Selezione*).
2. Scorrere fino al sito preferito e premere  (*Opzioni*).

Se si desidera salvare un nuovo sito preferito, selezionarne uno qualsiasi.

3. Scorrere fino ad una delle seguenti opzioni e premere  (*Selezione*).
 - *Agg. preferito*: è possibile creare un nuovo sito preferito senza connettersi ad un servizio WAP. Digitare l'indirizzo della pagina WAP e premere  (*OK*). Scrivere un nome per la pagina WAP e premere  (*OK*).
 - *Vai a*: per effettuare una connessione alla pagina WAP associata al sito preferito.

- **Modifica:** è possibile modificare il sito preferito.
- **Cancelła:** è possibile eliminare il sito preferito selezionato.
- **Invio prefer:** è possibile inviare il sito preferito come messaggio di testo ad un altro telefono.

Se vi sono connessioni WAP in corso

1. Premere  (**Opzioni**), scorrere fino a *Preferiti* e premere  (**Selezione**).
2. Scorrere fino al sito preferito e premere  (**Opzioni**).
3. Scorrere fino ad una delle opzioni sopra descritte e premere  (**Selezione**).

Se si desidera salvare un nuovo sito preferito, selezionarne uno qualsiasi.

Tramite la funzione *Salva preferito* è possibile salvare la pagina WAP corrente come sito preferito.

■ Azzeramento della memoria cache

Le informazioni o i servizi a cui si è acceduto vengono salvate temporaneamente nella memoria cache del telefono.

Se si è tentato di accedere o si è avuto accesso ad informazioni confidenziali che necessitano di password (ad esempio, i conti bancari), azzerare la cache del telefono dopo ogni utilizzo.

Per azzerare la memoria cache:

- Nel menu *Servizi*, scorrere fino a *Svuota cache* e premere  (**Selezione**).

■ Connessioni WAP e chiamate vocali in corso contemporanee (se il trasporto è di tipo USSD)

Durante una connessione WAP il cui trasporto è di tipo USSD, è possibile rispondere a una chiamata vocale. È inoltre possibile iniziare una connessione WAP durante una chiamata vocale.

Si noti che se il trasporto è di tipo Dati, la chiamata vocale e la connessione WAP non possono avvenire contemporaneamente.

Per rispondere a una chiamata durante una connessione WAP:

Premere  (**Rispondi**) per rispondere alla chiamata.

Durante la chiamata è possibile continuare a spostarsi tra le pagine WAP.

Se si desidera terminare la chiamata ma non la connessione WAP, premere  (**Opzioni**) e selezionare *Fine chiamata*.

Per terminare sia la chiamata che la connessione WAP, tenere premuto .

Per iniziare una connessione WAP durante una chiamata (se il trasporto nel set di impostazioni di connessione correntemente attivo è di tipo USSD):

Premere ,  e (**Opzioni**), quindi selezionare *Servizi*.

Effettuare una connessione WAP ed iniziare ad usufruirne in modo normale.

■ Certificati di sicurezza



Per utilizzare alcuni servizi WAP quali i servizi bancari, è necessario un certificato di sicurezza. L'uso del certificato consente di aumentare la sicurezza delle connessioni tra il telefono e un gateway WAP o un server WAP se l'opzione *Sicurezza di connessione* è impostata su *Sì*.

Il certificato puń essere scaricato da una pagina WAP se tale servizio supporta l'utilizzo dei certificati di sicurezza. Una volta scaricato, ě possibile visualizzare il certificato, quindi salvarlo o eliminarlo. Se viene salvato, il certificato viene aggiunto all'elenco di certificati del telefono.

L'identitř di un gateway WAP o di un server WAP puń essere accertata solo dopo essere stata confrontata con il corrispondente certificato nel telefono.

Sul display apparirř una nota se non ě possibile verificare l'identitř del gateway WAP o del server WAP, se il relativo certificato non ě autentico o se nel telefono non si dispone del certificato appropriato.

Per visualizzare l'elenco di certificati di sicurezza:

1. Nel menu *Servizi*, scorrere fino a *Impostazioni* e premere  (*Selezione*).
2. Scorrere fino a *Certificati di sicurezza* e premere  (*Selezione*).

Icona relativa alla sicurezza

Se durante una connessione WAP viene visualizzata l'icona relativa alla sicurezza (), significa che la trasmissione di dati tra il telefono e il gateway WAP o il server WAP (identificata tramite l'impostazione *Indirizzo IP* nel menu *Impostazioni di connessione*) ě codificata e di conseguenza sicura.



Se durante una connessione WAP viene visualizzata l'icona relativa alla sicurezza (), significa che la trasmissione di dati tra il telefono e il gateway WAP o il server WAP ě codificata e di conseguenza sicura. Il gateway WAP o il server WAP vengono identificati mediante l'impostazione di *Indirizzo IP* (se il trasporto ě di tipo Dati) o di *Numero servizio* (se il trasporto ě di tipo USSD) in *Impostazioni di connessione*.

Tuttavia, l'icona relativa alla sicurezza non indica che la trasmissione di dati tra il gateway e il server dati (in cui sono memorizzati i dati richiesti) sia sicura. Il fornitore del servizio deve garantire la sicurezza della trasmissione di dati tra il gateway e il server dati.

18. Servizi SIM (Menu 14)

Oltre alle funzioni disponibili nel telefono, la carta SIM puň fornire servizi aggiuntivi accessibili tramite questo menu.



Per accedere a questo menu: in modalitř di attesa, premere  (Menu), scorrere fino al menu 14 e premere  (Seleziona).

Questo menu viene visualizzato solo se supportato dalla propria carta SIM. Il nome ed il contenuto del menu variano in base alla carta SIM.

Č possibile impostare il telefono in modo tale che visualizzi dei messaggi di conferma quando si utilizzano i servizi della carta SIM. Vedere Conferma azioni serv. SIM a pagina 83.

Per la disponibilitř, le tariffe e le informazioni sull'uso dei servizi SIM, rivolgersi al rivenditore della carta SIM, ad esempio l'operatore della rete, il fornitore del servizio o altri fornitori.

L'accesso a questi servizi puň comportare l'invio di un messaggio di testo (SMS) o l'effettuazione di una chiamata ed il conseguente addebito della relativa tariffa.





Nota: per potere usare questa funzione, il telefono deve essere acceso. Non accendere il telefono quando ne č vietato l'uso o quando l'apparecchio puň causare interferenze o situazioni di pericolo.

19. Informazioni di riferimento

■ Invio di toni DTMF

Il telefono può inviare toni DTMF per comunicare con segreterie telefoniche, servizi di telefonia computerizzati, ecc.

Effettuare una chiamata nel modo consueto. Premere  e  (**Opzioni**) e selezionare *Invia DTMF*.
Digitare la stringa DTMF o richiamarla dalla Rubrica e premere  (**OK**).

■ Codici di accesso

I codici di accesso descritti in questa sezione possono essere utilizzati per proteggere il telefono e la carta SIM da un utilizzo non autorizzato.

Ad eccezione dei codici PUK e PUK2, i codici di accesso possono essere modificati dalla funzione Sostituire codici accesso (vedere pagina 62).

Codice di sicurezza

Il codice di sicurezza può essere utilizzato per impedire l'uso non autorizzato del telefono (vedere Livello di sicurezza a pagina 86).



L'impostazione predefinita per questo codice è 12345. Modificare il codice (vedere Sostituire codici accesso a pagina 87) e impostare il telefono affinché lo richieda (vedere Livello di sicurezza a pagina 86).

Mantenere segreto il codice e conservarlo in un luogo sicuro, lontano dal telefono.

Codice PIN

Il codice PIN (Personal Identification Number) protegge la carta SIM da un utilizzo non autorizzato. Generalmente, il codice PIN viene fornito con la carta SIM.

Se viene attivata la funzione di richiesta del codice PIN, tale codice verrà richiesto ad ogni accensione del telefono (vedere Richiesta codice PIN a pagina 84).

Se si immette un codice PIN errato per tre volte consecutive, la carta SIM verrà bloccata. Digitare il codice PUK e premere  (OK). Digitare un nuovo codice PIN e premere  (OK). Digitare nuovamente il codice e premere  (OK).

Codice PIN2

Il codice PIN2 è fornito con alcune carte SIM ed è necessario per accedere a determinate funzioni come quella relativa ai contatori delle unità di tariffazione. Tali funzioni sono disponibili solo se supportate dalla propria carta SIM.

Se si immette un codice PIN2 non corretto per tre volte consecutive, seguire le stesse istruzioni relative al codice PIN ma utilizzare il codice PUK2.

Codice PUK

Il codice PUK (Personal Unblocking Key) è necessario per modificare un codice PIN bloccato. Il codice PUK dovrebbe essere fornito con la carta SIM. In caso contrario, rivolgersi all'operatore della rete per ottenerne uno. In caso di smarrimento del codice, rivolgersi all'operatore della rete.

Codice PUK2

Il codice PUK2, fornito con alcune carte SIM, è necessario per modificare un eventuale codice PIN2 bloccato. In caso di smarrimento del codice, rivolgersi all'operatore della rete.

Password per il blocco delle chiamate

La password per il blocco delle chiamate è necessaria quando si utilizza la funzione *Servizio blocco chiamate* (vedere a pagina 84). Per ottenere tale password, rivolgersi all'operatore della rete.

■ Informazioni sulla batteria

Il telefono è alimentato da una batteria ricaricabile.

Il funzionamento e la durata della batteria dipendono in larga misura dal modo in cui la si utilizza. Tenere con cura la batteria e fare riferimento alle indicazioni riportate di seguito.

Caricamento e scaricamento della batteria

- Si noti che le batterie nuove raggiungono il massimo delle prestazioni solo dopo essere state completamente caricate e scaricate per due o tre volte!
- La batteria può essere caricata e scaricata centinaia di volte, ma con l'uso si esaurisce. Quando l'autonomia (sia in conversazione continua che in attesa) risulta notevolmente ridotta rispetto al normale, è giunto il momento di acquistare una nuova batteria.
- Utilizzare solo batterie approvate dalla casa costruttrice del telefono e ricaricarle usando esclusivamente i caricabatterie approvati dalla stessa.

- Quando il caricabatterie non viene usato, scollegarlo dalla presa di corrente. Non lasciare la batteria in carica per più di una settimana, in quanto una carica eccessiva può limitarne la durata. Se non utilizzata, una batteria anche completamente carica si scarica nel giro di una settimana.
- Le batterie NiMH durano più a lungo se, di tanto in tanto, si ha l'accortezza di scaricarle completamente, lasciando il telefono acceso fino al suo spegnimento. Non tentare di scaricare le batterie in altro modo.
- Temperature estreme possono incidere sulla capacità di carica della batteria: prima di procedere con la ricarica, lasciarla raffreddare o riscaldare, a seconda dei casi.
- Quando la carica della batteria sta per esaurirsi e sono disponibili pochi minuti di conversazione, viene emesso un tono di avviso e visualizzato il messaggio *Batteria quasi scarica*. Quando non sono più disponibili minuti di conversazione, appare il messaggio *Batteria scarica*, viene emesso un tono di avviso e il telefono si spegne automaticamente.

Utilizzo delle batterie

- Non utilizzare le batterie per scopi diversi da quelli prescritti.
- Non utilizzare mai caricabatterie e/o batterie che risultino danneggiati o usurati.
- Non mettere in corto la batteria. Ciò può accadere accidentalmente se, ad esempio, si tengono in tasca o in uno stesso contenitore una batteria di riserva ed un oggetto metallico, come una moneta, un fermaglio od una penna, e ciò mette a diretto contatto i poli + e - della batteria (le linguette metalliche poste sul retro), con conseguenti possibili danni per la batteria o l'oggetto in questione.
- Lasciare la batteria in ambienti caldi o freddi, come ad esempio in un'auto completamente chiusa in piena estate o pieno inverno, ridurrà la capacità e la durata della batteria stessa. Cercare sempre di tenere la batterie ad una temperatura compresa tra 15°C e 25°C (59°F e 77°F). Un telefono con una

batteria calda o fredda puň temporaneamente non funzionare, anche se la batteria ě completamente carica. Il rendimento delle batterie ě notevolmente ridotto a temperature sotto lo zero.

Il rendimento delle batterie NiMH ě notevolmente ridotto a temperature inferiori a -10°C (14°F). Il rendimento delle batterie agli Ioni-Litio ě notevolmente ridotto a temperature inferiori a -0°C (32°F).

- Non gettare le batterie nel fuoco!



Ě necessario riciclare le batterie o disfarsene in modo appropriato. Non gettare le batterie nei rifiuti urbani!

Precauzioni e manutenzione

Questo telefono, particolarmente curato nel design, è un prodotto molto sofisticato e deve essere trattato con cura. I suggerimenti di seguito riportati vi aiuteranno a rispettare le condizioni espresse nella garanzia e ad assicurare una lunga durata dell'apparecchio nel tempo. Quando si utilizza il telefono, la batteria, il caricabatterie OPPURE qualunque altro accessorio, fare quanto segue:

- Tenere il telefono ed i suoi accessori lontano dalla portata dei bambini piccoli.
- Evitare che si bagni. La pioggia, l'umidità ed i liquidi in genere contengono sostanze minerali corrosive che possono danneggiare i circuiti elettronici.
- Non usarlo o lasciarlo in ambienti particolarmente polverosi o sporchi, in quanto potrebbero venirne irrimediabilmente compromessi i meccanismi.
- Non lasciarlo in ambienti particolarmente caldi. Temperature troppo elevate possono ridurre la durata dei circuiti elettronici, danneggiare le batterie e deformare o fondere le parti in plastica.
- Non tenere l'apparecchio in ambienti particolarmente freddi. Quando, infatti, riscaldandosi esso raggiunge la sua temperatura normale, al suo interno può formarsi della condensa che può danneggiare le schede dei circuiti elettronici.
- Non aprire il telefono. Eventuali interventi effettuati da personale non specializzato possono danneggiare l'apparecchio.
- Non farlo cadere, non batterlo e non scuoterlo poiché i circuiti interni del telefono potrebbero subire danni irreparabili.
- Non usare prodotti chimici corrosivi, solventi o detersivi aggressivi per pulirlo. Usare solo un panno morbido imbevuto con una leggera soluzione di acqua e sapone.
- Non dipingerlo. La vernice può inceppare i meccanismi del telefono impedendone l'uso corretto.
- In caso di malfunzionamento dell'apparecchio, della batteria, del caricabatterie o di qualunque altro accessorio, rivolgersi al più vicino centro di assistenza tecnica qualificato, dove si otterrà il supporto necessario.

Informazioni importanti sulla sicurezza

■ Sicurezza nel traffico

Non usare il telefono cellulare quando si è intenti alla guida. Quando si deve usare il telefono portatile, parcheggiare prima il proprio automezzo. Collocare sempre il telefono sull'apposito supporto; non poggiarlo mai sui sedili o in altro posto da dove, in seguito ad una brusca frenata o ad un forte urto, possa essere scagliato via.

L'uso di un dispositivo di allarme che operi sulle luci o sul segnalatore acustico di un veicolo non è permesso sulle strade pubbliche.

Ricordare che la sicurezza stradale è sempre la cosa più importante!

■ Ambiente operativo

Attenersi a qualunque disposizione specifica in vigore nel luogo in cui ci si trova e spegnere sempre il telefono quando ne è vietato l'uso o quando il suo utilizzo può causare interferenze o situazioni di pericolo.

Quando si collega il telefono, o qualunque accessorio, ad un altro dispositivo, leggere la guida d'uso di quel dispositivo per dettagliate informazioni di sicurezza. Non collegare prodotti incompatibili.

Come nel caso di altre apparecchiature radiotrasmettenti mobili, per un efficiente funzionamento dell'apparecchio e per la sicurezza delle persone si consiglia di usare l'apparecchio soltanto nella normale posizione di funzionamento (portandolo all'orecchio).

■ Apparecchiature elettroniche

La maggior parte delle moderne apparecchiature elettroniche sono schermate da segnali a radiofrequenza (RF). Tuttavia, alcune apparecchiature elettroniche possono non essere schermate dai segnali a radiofrequenza provenienti dal telefono senza fili.

Pacemaker

Le case produttrici di pacemaker raccomandano di mantenere una distanza minima di 20 cm tra un telefono senza fili ed un pacemaker al fine di evitare possibili interferenze con il pacemaker stesso. Tali raccomandazioni sono in linea con l'attività di ricerca indipendente e le raccomandazioni di Wireless Technology Research.

I portatori di pacemaker devono osservare le seguenti precauzioni:

- Tenere sempre il telefono a più di 20 cm dal proprio pacemaker quando il telefono è acceso;
- Non tenere il telefono nel taschino (a contatto con il petto);
- Usare l'orecchio sul lato opposto al pacemaker, al fine di ridurre al minimo le potenziali interferenze;
- Se, per qualsiasi motivo, si sospetta il verificarsi di un'interferenza spegnere immediatamente il telefono.

Apparecchi acustici

Alcuni telefoni senza fili digitali possono interferire con alcuni apparecchi acustici. In casi del genere, è consigliabile consultare il proprio operatore.

Altre apparecchiature medicali

L'uso di qualunque apparecchiatura ricetrasmittente, compresi i telefoni cellulari, può causare interferenze sul funzionamento di apparecchi medicali privi di adeguata protezione. Consultare un medico o la casa produttrice dell'apparecchio medicale che interessa per sapere se è adeguatamente schermato da segnali a radiofrequenza e per avere maggiori informazioni in proposito.

Spegnere il telefono all'interno di strutture sanitarie in cui siano esposte disposizioni a riguardo. Ospedali o strutture sanitarie in genere possono fare uso di apparecchiature che potrebbero essere sensibili a segnali a radiofrequenza.

Veicoli

Segnali a radiofrequenza possono incidere negativamente su sistemi elettronici non correttamente installati o schermati in modo inadeguato presenti all'interno di veicoli a motore (ad esempio sistemi di iniezione elettronica, sistemi elettronici ABS, sistemi elettronici di controllo della velocità, air bag).

Per informazioni sul proprio veicolo, rivolgersi alla casa costruttrice o ad un suo rappresentante. Sarà anche opportuno consultare la casa costruttrice di qualunque apparecchiatura aggiuntiva eventualmente installata sul proprio veicolo.

Luoghi con divieto d'uso

Spegnerne il telefono ovunque vi siano avvisi che lo richiedano.

■ Aree a rischio di esplosione

Spegnerne il telefono quando ci si trova in aree con un'atmosfera potenzialmente esplosiva e seguire tutti i segnali e tutte le istruzioni indicate. Eventuali scintille in tali aree possono provocare un'esplosione o un incendio causando seri danni fisici o perfino la morte.

Si consiglia agli utenti di spegnere il telefono presso i distributori di carburante (stazioni di servizio). Si raccomanda di attenersi strettamente a qualunque disposizione relativa all'uso di apparecchiature radio nei depositi di carburante (aree di immagazzinaggio e distribuzione di combustibili), negli stabilimenti chimici o in luoghi in cui sono in corso operazioni che prevedono l'uso di materiali esplosivi.

Le aree a rischio di esplosione sono spesso, ma non sempre, chiaramente indicate. Tra queste vi sono le aree sottocoperta sulle imbarcazioni; le strutture di trasporto o immagazzinaggio di sostanze chimiche; i veicoli che usano gas liquidi di petrolio, e cioè GPL, (come il propano o butano); aree con aria satura di sostanze chimiche o particelle, come grani, polvere e polveri metalliche; ed in qualsiasi altra area in cui verrebbe normalmente richiesto di spegnere il motore del proprio veicolo.

■ Veicoli

Soltanto personale qualificato dovrebbe prestare assistenza tecnica al telefono oppure installare il telefono in un veicolo. Un'installazione difettosa o una riparazione male eseguita può rivelarsi pericolosa e far decadere qualsiasi tipo di garanzia applicabile all'apparecchiatura.

Eseguire controlli periodici per verificare che tutto l'impianto telefonico all'interno del proprio veicolo sia montato e funzioni regolarmente.

Non tenere o trasportare liquidi infiammabili, gas o materiali esplosivi nello stesso contenitore del telefono, dei suoi componenti o dei suoi accessori.

Nel caso di veicoli dotati di air bag, si ricordi che l'air bag si gonfia con grande forza. Non collocare oggetti, compresi apparecchi senza fili, sia portatili che fissi, nella zona sopra l'air bag o nell'area di espansione dell'air bag stesso. Se un impianto telefonico senza fili è installato impropriamente all'interno di un veicolo, qualora si renda necessario l'uso dell'air bag possono verificarsi seri danni alle persone.

Spegner il telefono prima di salire a bordo di un aereo. L'utilizzo di telefoni senza fili in aereo può essere pericoloso per il funzionamento dell'aeromobile, può interferire sulla rete telefonica senza fili e può essere illegale.

La non osservanza di queste disposizioni può causare al trasgressore la sospensione o la negazione dei servizi telefonici e/o un'azione legale.

■ Chiamate ai numeri di emergenza





Importante! Questo apparecchio, come qualunque altro telefono senza fili, opera su reti terrestri senza fili ed utilizza radiosegnali e funzioni programmate dall'utente che non possono garantire il collegamento in qualunque condizione. Pertanto, nel caso di comunicazioni di vitale importanza (ad esempio, per le emergenze mediche) non fidare mai esclusivamente nei telefoni senza fili.

Si ricordi che le chiamate possono essere effettuate e ricevute solo se il telefono è acceso e ci si trova in zone provviste di copertura radio dove il segnale è sufficientemente forte. È possibile che le chiamate di emergenza non siano effettuabili su tutte le reti telefoniche senza fili oppure quando si utilizzano certi servizi di rete e/o alcune funzioni del telefono. Si consiglia di rivolgersi agli operatori locali per informazioni aggiuntive.

Per effettuare una chiamata di emergenza, fare quanto segue:

1. Se il telefono è spento, accenderlo.

Alcune reti potrebbero richiedere l'inserimento nel telefono di una carta SIM valida.

2. Tenere premuto il tasto  per due volte per alcuni secondi in modo da attivare il telefono per le chiamate.
3. Digitare il numero di emergenza del luogo in cui ci si trova (ad esempio 112 o altri numeri ufficiali di emergenza). I numeri di emergenza variano da località a località.
4. Premere il tasto  (**Chiama**).

Se sono attive determinate funzioni (blocco della tastiera, numeri consentiti, ecc.), può essere necessario disattivarle prima di poter effettuare una chiamata di emergenza. Consultare questa pubblicazione e rivolgersi anche al operatore per informazioni aggiuntive.

Quando si effettuano chiamate ai numeri di emergenza, ricordarsi sempre di fornire tutte le informazioni necessarie cercando di essere il più precisi possibile. Ricordare anche che il proprio telefono senza fili può essere l'unico mezzo di comunicazione disponibile sul luogo e pertanto terminare la chiamata solo quando si sarà stati autorizzati a farlo.

INDICE ANALITICO

A

accensione e spegnimento del telefono	19, 28
accessori	
auricolare (HDC-5)	57, 82
kit vivavoce per auto (PPH-1)	31, 82
aggiorn.autom. data/ora	101
ambiente operativo	126
annullare una chiamata	31
ascolto dei messaggi vocali	36
attivazione vocale	55
aggiunta di un nome vocale ad un nominativo e numero telefonico	56
effettuare una chiamata tramite	56
uso dell'auricolare HDC-5	57
auricolare (HDC-5)	37, 82
uso per l'attivazione vocale	57
avviso di chiamata	81
azzerare il display	20, 44

B

batterie	
carica	27, 122
indicatore di carica	21

rimozione	25, 29
scaricamento	122
sostituzione	26
uso	122, 123
biglietto da visita. Vedere invio di un nominativo e di un numero telefonico ad un altro telefono	
blocco chiamate	84
password	122
blocco della tastiera	22, 37
blocco di una chiamata	84

C

calcolatrice.....	93
cancellazione	
carattere	20
messaggi di testo	61
numeri telefonici memorizzati	
automaticamente	71
numero dallo schermo	39
caratteri speciali	43
carica della batteria	27, 122
carta SIM	
inserimento.....	24

uso	24	chiamate ai numeri di emergenza .	16, 129
carta SIM prepagata	74	chiamate internazionali	31
chat	61, 68	memorizzare il prefisso	
chiamata rapida	33, 54	internazionale	39
chiamate		chiamate ricevute	71
annullare	31	Vedere inoltre Registro ch.	
attivazione vocale	55	chiamate senza risposta	71
blocco	84	Vedere inoltre Registro ch.	
chiamata rapida	33, 80	codice di sicurezza	17, 120
chiamata tramite Rubrica	33, 50	richiesta	28, 86
chiamate ai numeri di emergenza .	129	Codice PIN	121
chiamate internazionali	31	codice PIN	
come effettuare una chiamata mentre		richiesta	28, 84
ne è in corso un'altra	34	Codice PIN2	121
come rispondere ad una chiamata		Codice PUK	121
mentre ne è in corso un'altra	36	Codice PUK2	122
deviazione	35, 88	codici di accesso	
effettuare	31	sostituire	87
numeri dei servizi	50	Vedere anche codice PIN, codice PIN2,	
passare da una chiamata		codice PUK, codice PUK2, codice di	
all'altra	34, 36	sicurezza	
ricevere	35	come effettuare una chiamata	31
rifiutare	35	nel corso di una chiamata	34
rispondere	35	come rispondere ad una chiamata	35
terminare	31	nel corso di una chiamata	36

risposta automatica	82
come terminare una chiamata	31
comporre un tono di chiamata	76
con vibrazione	75, 78, 105
conteggio alla rovescia	100
indicatore del display	23
conversione di valute	94
in modalità di attesa	95
copia di un nominativo e di un numero telefonico	51
costi chiamate	72
limite	73
selezione unità	73
cover, sostituzione	29
cronometro	99
indicatore del display	23
cursores, spostamento	20

D

deviare le chiamate	35, 88
deviare una chiamata.....	35
deviazioni	35, 88
indicatore del display	22, 89
digitare i numeri	19
digitare le lettere	19, 39

uso del metodo di immissione tradizionale di testo	40, 43
uso del metodo di scrittura intuitivo	40
display azzerato. Vedere modalità di attesa	
display informazione microcella	82
display, azzerare	20
durata chiamate	72

E

editor comandi servizi	67
------------------------------	----

F

formati dei messaggi.....	65
funzioni di memoria. Vedere Rubrica	
funzioni di menu	
accesso	45
elenco di	47
uscita	46
fuso orario. Vedere aggiorn.autom. data/ora	

G

gestione del tempo	
conteggio alla rovescia	100
cronometro.....	99
promemoria	96
sveglia	98
giochi	90
grafico del modo d'uso.....	79, 105

gruppo chiuso d'utenti.....	85	richiesta codice PIN	84
indicatore del display	22	impotazioni iniziali	87
guida rapida	3	impotazioni predefinite, ripristinare	87
illuminazione	83	impotazioni telefono.....	82
attivare temporaneamente	19	in modalità di attesa	21
impotazione data	99	conversione di valute	95
impotazioni	80	indicatori del display in	21
impotazioni chiamata	80	in uscita	62
impotazioni di sicurezza	83	indicatore di carica	21
impotazioni telefono	82	indicatori del display	1
ripristinare	87	blocco della tastiera	22
impotazioni costo chiamate	73	conteggio alla rovescia	23
impotazioni di sicurezza		cronometro	23
blocco chiamate.....	84	deviazioni	22
Codice PIN	121	gruppo chiuso d'utenti	22
Codice PIN2.....	121	leggere i messaggi di testo	61
Codice PUK	121	lettera maiuscola o minuscola... 41, 44	
Codice PUK2	122	linea telefonica 2 in uso	22
gruppo chiuso d'utenti	85	messaggi di testo ricevuti	22
livello di sicurezza	86	metodo di scrittura intuitivo.....	40
numeri consentiti	85	metodo di scrittura tradizionale	43
password per il blocco delle		modalità numerica	44
chiamate	122	modalità senza suoneria.....	22
richiesta codice di sicurezza	86, 120	sveglia	22
		informazioni di sicurezza	15, 126

invio	
messaggi di testo	59
richieste comandi	67
un nominativo e un numero telefonico ad un altro telefono	52
invio di toni DTMF	120

K

kit vivavoce per auto (PPH-1	82
------------------------------------	----

L

lettere	
alternare tra lettere maiuscole e minuscole	41, 44
inserire	40
lettere maiuscole o minuscole	
alternare tra	41, 44
lettura dei messaggi di testo	61
linea telefonica	
indicatore del display	22
selezionare	81
lingua di visualizzazione del testo	82
livello di sicurezza	86
livello suoneria	75, 104
logo modo d'uso	75

M

MCN. Vedere display informazione microcella	
memoria, selezione	53
memorizzazione di un nominativo e di un numero telefonico nella Rubrica	39, 51
messaggi con disegno	62
messaggi di testo	
cancellazione	61
formati dei messaggi	65
impostazioni.....	64
indicatore del display	22
invio	59
lettura	61
modelli	64
numero centro messaggi	65
periodo di validità.....	65
rapporti di invio SMS.....	66
risposta	61
salvataggio	59
scrittura	59
set	65
smiley	64
visualizzazione	62
messaggi di testo ricevuti	61

Messaggi SMS. Vedere messaggi di testo messaggi vocali	
ascolto di	36
Vedere inoltre segreteria telefonica	
messaggio iniziale in accensione	82
metodo di scrittura intuitivo	40
disattivazione.....	43
indicatore del display	40
selezione di un dizionario	42
metodo di scrittura tradizionale	40, 43
indicatore del display	43
microfono, disattivazione	32
modalità numerica, indicatore sul display	44
modalità senza suoneria.....	22
modelli	64
modi d'uso	102
attivazione	102
impostazioni.....	75, 103
modifica	103
rinominare	105
selezione in modalità di attesa o nel menu	19
modifica di un nominativo e di un numero telefonico memorizzati nella Rubrica	51

N

mostrare il proprio numero telefonico all'utente chiamato	81
nominativi e numeri telefonici	
salvataggio	51
nominativi e numeri telefonici memorizzati nella Rubrica	
cancellazione	51
controllo dello spazio memoria	53
copia	51
definizione del tipo di visualizzazione	53
effettuare una chiamata tramite	33
invio ad un altro telefono	52
modifica	51
salvataggio	39
selezione della memoria	53
spostamento	51
visualizzazione	20
numeri consentiti	85
numeri dei servizi, chiamare	50
numeri telefonici chiamati	20
numeri telefonici memorizzati automaticamente Vedere registro ch.,	

	chiamate effettuate, chiamate ricevute, chiamate senza risposta. numeri, cancellare un numero dallo schermo 39 numero centro messaggi 65		
O	orologio accensione e spegnimento del telefono 99 aggiornare in base al fuso orario.. 101 selezione del formato dell'ora..... 99		
P	per disattivare il microfono 32 potenza del segnale 21 precauzioni e manutenzione 125 promemoria 96		
R	registro ch. 70 restrizioni di chiamata. Vedere blocco chiamate rete selezionare..... 83 ricerca rapida 33, 37, 39 ricevere una chiamata 35 nel corso di una chiamata 36		ricevuti..... 61 ricezione di un nominativo e di un numero telefonico..... 52 ricezione di un tono di chiamata 78 richiamare i nominativi ed i numeri telefonici dalla Rubrica 20, 50 ricerca rapida 33, 37, 39 richiamo automatico 80 rifiutare una chiamata 20, 35 rinominare un modo d'uso..... 105 ripetizione di un numero..... 32 ripristinare impostazioni predefinite. Vedere ripristino impostazioni iniziali ripristino impostazioni iniziali 87 risposta automatica..... 82 Rubrica accesso 50 nel corso di una chiamata 50 cancellazione di un nominativo e di un numero telefonico dalla Rubrica 51 controllo della quantità di spazio libero 53 copia di un nominativo e di un numero telefonico 51 definizione del tipo di visualizzazione per il contenuto della Rubrica 53

effettuare una chiamata tramite 33, 50	
invio di un nominativo e di un numero telefonico ad un altro telefono	52
memorizzazione di un nominativo e di un numero telefonico	39, 51
modifica di un nominativo e di un numero telefonico	51
richiamare nominativi e numeri telefonici	50
selezione della memoria per i nominativi e i numeri telefonici	53
spostamento di un nominativo e di un numero telefonico	51
uso	50

S

scaricamento della batteria.....	122
scorrimento attraverso menu e impostazioni	20
scrittura	
messaggi di testo	59
messaggio iniziale in accensione	82
nomi nella Rubrica	39
promemoria	96
uso del metodo di immissione tradizionale di testo	40, 43

uso del metodo di scrittura intuitivo	40
segni di punteggiatura	43
segreteria telefonica	
deviare le chiamate	88
memorizzazione numeri telefonici ..	67
servizi	
Servizi SIM	119
servizi di rete	
editor comandi	67
Servizi SIM	119
servizio di informazioni.....	66
sicurezza nel traffico	126
smiley	64
sostituzione dei cover	29
spazi, inserimento	43
spostamento del cursore	20
spostamento di un nominativo e di un numero telefonico	51
sveglia.....	98
indicatore del display	22

T

tasti di scorrimento.....	20
tasti numerici.....	19
tastiera	
blocco	22, 37

descrizione	19
toni	75, 78, 104
tasto cancella/annulla	20
azzerare il display	44
cancellare un numero dallo schermo	39
cancellare una lettera	44
rifiutare una chiamata	5
uscita dalle funzioni di menu	46
tasto di accensione e spegnimento	19
Tasto Nokia Navi	20, 21
tempo di conversazione prepagato. Vedere carta SIM prepagata	
tipi di segnali di chiamata	75, 104
toni	75
toni di avviso.....	78, 104
toni di avviso SMS entranti	78, 104
toni di chiamata	75, 103
toni di gioco	90
toni di tastiera	78, 104
Vedere inoltre modi d'uso.	

toni di avviso	75, 78, 104
toni di avviso SMS entranti	78, 104
toni di chiamata	75, 103
creare	76
definizione di un numero telefonico specifico	52
silenzioso	22
toni di gioco	75, 90
toni DTMF	
invio	120

U

ultimi numeri chiamati	32, 71
Vedere inoltre Registro ch.	
uscita dalle funzioni di menu	20
uso vivavoce.....	31

V

valute, conversione	94
volume dell'altoparlante	20, 32

GARANZIA LIMITATA DEL PRODUTTORE

PARTE DEL SETTORE EUROPA E AFRICA

- La presente garanzia si applica a parte del Settore Europa e Africa della Nokia Mobile Phones a condizione che non esistano garanzie locali. Nokia Mobile Phones Ltd ("Nokia") garantisce che, al momento dell'acquisto originario, questo prodotto NOKIA ("Prodotto") è privo di difetti nei materiali, nella progettazione e nella fabbricazione alle seguenti condizioni:
- La presente garanzia limitata è concessa all'acquirente finale del Prodotto ("Cliente") e non esclude né limita i) i diritti imperativi del Cliente quali previsti dalla legge o ii) i diritti che il Cliente può comunque vantare contro il venditore/rivenditore del Prodotto.
 - La presente garanzia ha una validità di dodici (12) mesi e decorre dalla data di acquisto del Prodotto da parte del Cliente originario. Nel caso in cui il Prodotto venga rivenduto o comunque vi sia un cambiamento di proprietario/utilizzatore, la presente garanzia sarà trasferita al nuovo proprietario/utilizzatore, senza alcuna modifica, per il periodo di durata residuo. La presente garanzia limitata è valida ed efficace unicamente nei seguenti stati: Bosnia, Bulgaria, Repubblica Ceca, Cipro, Croazia, Estonia, stati membri dell'Unione Europea, Islanda, Israele, Lettonia, Lituania, Macedonia, Malta, Norvegia, Polonia, Romania, Repubblica Slovacca, Slovenia, Svizzera, Turchia e Ungheria.
 - Durante il periodo di validità della presente garanzia, Nokia o le società di assistenza tecnica autorizzate ripareranno o sostituiranno, a discrezione assoluta di Nokia, i Prodotti difettosi. Nokia riconsegnerà al Cliente il Prodotto riparato o un altro Prodotto in perfetto stato di funzionamento. Qualsiasi parte o altra apparecchiatura sostituita diverrà di proprietà di Nokia.
 - La garanzia originale non verrà estesa o rinnovata in relazione al Prodotto riparato o sostituito.
 - Sono escluse dalla presente garanzia limitata le mascherine colorate e altre simili parti personalizzate. Nei casi in cui sia necessario bloccare o sbloccare il codice SIM, il Cliente dovrà rivolgersi all'operatore competente per bloccare o sbloccare tale codice prima di rivolgersi a Nokia per l'eventuale riparazione o sostituzione del Prodotto.
 - La presente garanzia limitata non garantisce il Prodotto in caso di deterioramento dovuto a normale usura. Inoltre non rientrano nella garanzia i seguenti casi:
 - il difetto deriva dal fatto che il Prodotto è stato sottoposto a: uso non conforme alle disposizioni contenute nel manuale del proprietario/utilizzatore, urti e cadute, umidità o condizioni termiche o ambientali estreme o cambiamenti repentini di tali condizioni, corrosione, ossidazione, modifiche o collegamenti non autorizzate, apertura o riparazioni non autorizzate, riparazioni con uso di parti di ricambio non autorizzate, uso improprio, installazione non corretta, incidenti, forze della natura, azione di cibi o bevande, azione di prodotti chimici o altri atti indipendenti dalla volontà di Nokia (ivi compreso, a titolo esemplificativo e non limitativo, esaurimento di parti di consumo quali le batterie, che per loro stessa natura hanno una durata limitata, e rottura o danni ad antenne) sempreché il difetto non sia direttamente imputabile a difetti nei materiali, nella progettazione o nella fabbricazione;
 - Nokia o la società di assistenza tecnica autorizzata non è stata informata dal Cliente dell'esistenza del difetto nei trenta (30) giorni successivi alla data, compresa nel periodo di validità della presente garanzia, in cui il difetto si è manifestato;
 - il Prodotto non è stato restituito a Nokia o alla società di assistenza tecnica autorizzata nei trenta (30) giorni successivi alla data, compresa nel periodo di validità della presente garanzia, in cui il difetto si è manifestato;
 - il numero di serie del Prodotto, il codice data accessorio o il numero IMEI sono stati asportati, cancellati, alterati o sono illeggibili;
 - il difetto è stato causato da una disfunzione nella rete cellulare;
 - il difetto deriva dal fatto che il Prodotto è stato usato o collegato ad accessori non fabbricati o forniti direttamente da Nokia oppure è stato usato in maniera diversa rispetto all'uso prescritto;
 - il difetto è stato causato da un cortocircuito nella batteria, dalla rottura o dalla visibile manomissione dei sigilli di chiusura della batteria o delle celle o dal fatto che la batteria è stata utilizzata in apparecchiature diverse da quelle per cui ne era previsto l'uso; o
 - il software del Prodotto deve essere aggiornato in conseguenza dei cambiamenti nei parametri della rete cellulare.
 - Per usufruire della presente garanzia limitata il Cliente dovrà presentare i) la carta di garanzia originale leggibile e non modificata nel quale siano chiaramente indicati il nome e l'indirizzo del venditore, la data e il luogo di acquisto, il tipo di prodotto e il numero IMEI o altro numero di serie o, alternativamente, ii) la ricevuta di acquisto originale leggibile e non modificata nella quale siano indicate le suddette informazioni, nel caso in cui tale ricevuta d'acquisto sia presentata al venditore/rivenditore del Prodotto.
 - La presente garanzia limitata costituirà l'unico ed esclusivo mezzo di tutela del Cliente contro Nokia nonché l'unico ed esclusivo obbligo assunto da Nokia nei confronti del Cliente per eventuali difetti o problemi di funzionamento del Prodotto. La presente garanzia limitata annulla e sostituisce qualsiasi altra garanzia o assunzione di responsabilità verbale, scritta, prescritta dalla legge (ma non obbligatoria), contrattuale, extra-contrattuale o di altra natura. Nokia non sarà in nessun caso responsabile di eventuali danni incidentali o indiretti, costi o spese. Inoltre, nel caso in cui il Cliente sia una persona giuridica, Nokia non sarà in nessun caso responsabile di eventuali danni diretti, costi o spese.
 - La presente garanzia limitata non potrà essere modificata senza il previo consenso scritto di Nokia.

■ GARANZIA

COMPILARE IN LETTERE MAIUSCOLE

Nome dell'Acquirente:

Indirizzo:

Stato:

Telefono:

Data di Acquisto (gg/mm/aa):

□□□/□□□/□□□

Tipo (targhetta identificativa posizionata sotto la batteria):

□□□□-□□□□

Modello (targhetta identificativa posizionata sotto la batteria):

□□□□□

N° di Serie (targhetta identificativa posizionata sotto la batteria):

□□□□□□□□/□□□□/□□□□□□□□□□/□□

Luogo di Acquisto:

Nome del Punto Vendita:

Indirizzo del Punto Vendita:

Timbro

